



Doehler & Haass

Motorregelung vom Feinsten

Fahrzeugdecoder

DH05C
DH10C
DH12A
DH14B
DH16A
DH18A
DH21A
DH22A
PD05A
PD12A

Fahrzeugfunktionsdecoder

FH05B
FH18A
FH22A



Inhaltsverzeichnis

| | | |
|-----|--|----|
| 1 | Einleitung | 4 |
| 2 | Sicherheitshinweise | 4 |
| 3 | Gewährleistung | 4 |
| 4 | Support und Hilfe | 4 |
| 5 | Fahrzeugdecoder DH05C / DH10C / DH12A / DH14B / DH16A / DH18A/ DH21A / DH22A PD05A / PD12A | 5 |
| 5.1 | Funktionen | 13 |
| 5.2 | Einbau des Decoders | 14 |
| 5.3 | Anschluss des Decoders | 15 |
| 5.4 | Überprüfung nach dem Einbau | 17 |
| 6 | Fahrzeugfunktionsdecoder FH05B / FH18A / FH22A | 18 |
| 6.1 | Funktionen | 21 |
| 6.2 | Einbau des Fahrzeugfunktionsdecoders | 22 |
| 6.3 | Anschluss des Fahrzeugfunktionsdecoders | 22 |
| 6.4 | Überprüfung nach dem Einbau | 25 |
| 7 | Betriebsform SelecTRIX 1 (SX1) | 26 |
| 7.1 | Funktionen | 26 |
| 7.2 | Einstellmöglichkeiten | 26 |
| 7.3 | Betrieb | 29 |
| 7.4 | Erklärung der Signal-Halteabschnitte | 29 |
| 8 | Betriebsform DCC | 30 |
| 8.1 | Funktionen | 30 |
| 8.2 | Einstellmöglichkeiten | 31 |
| 8.3 | Betrieb | 43 |

(Fortsetzung nächste Seite)

| | | |
|----------|---|----|
| 9 | Betriebsform Märklin-Motorola (MM) | 44 |
| 9.1 | Funktionen | 44 |
| 9.2 | Programmierung mit Märklin-Zentrale 6020/6021 | 45 |
| 10 | Betriebsform SelectRIX 2 (SX2) | 48 |
| 10.1 | Funktionen | 48 |
| 10.2 | Einstellmöglichkeiten | 48 |
| 10.3 | Betrieb | 60 |
| Anhang 1 | Erklärungen zum Function Mapping | 61 |
| Anhang 2 | Geschwindigkeitskennlinien | 63 |
| Anhang 3 | Unverstärkte Funktionsausgänge AUX3 ... AUX6 | 64 |
| Anhang 4 | Elektrische Kupplungen / Freilaufdiode | 64 |
| Anhang 5 | Automatischer Kupplungsablauf ("Kupplungswalzer") | 66 |

1 Einleitung

Die Fahrzeugdecoder DH05C, DH10C, DH12A, DH14B, DH16A, DH18A, DH21A, DH22A und PD05A, sowie die Fahrzeugfunktionsdecoder FH05B, FH18A und FH22A sind kompatibel zum SelecTRIX Standard SX1 und SX2, zum NMRA-DCC- und zum MM1/MM2-Standard und können mit allen Zentraleinheiten, die eines dieser Datenformate ausgeben, betrieben werden. Der Fahrzeugdecoder PD12A unterstützt nur DCC und DC-analog. Sie können für normale Gleichstrom- als auch für Glockenankermotoren verwendet werden.

**Ein Betrieb auf Wechselstromanlagen mit Umschaltimpuls ist nicht zulässig!
Der Umschaltimpuls führt zur Zerstörung des Decoders!**

Ausnahme: DH21A und DH22A

2 Sicherheitshinweise

Dieses Produkt wird für Kinder unter 14 Jahren nicht empfohlen. Es ist für Kleinkinder unter 3 Jahren wegen der Gefahr des Verschluckens nicht geeignet!

Bei unsachgemäßem Gebrauch besteht wegen scharfer Kanten und Spitzen Verletzungsgefahr.

3 Gewährleistung

Jeder Decoder wird vor seiner Auslieferung auf vollständige Funktion überprüft. Tritt dennoch ein Fehler auf, setzen Sie sich bitte mit dem Fachhändler, bei dem Sie den Decoder gekauft haben bzw. direkt mit dem Hersteller (Fa. Doehler & Haass) in Verbindung. Es gilt die gesetzliche Gewährleistungsfrist von 24 Monaten.

4 Support und Hilfe

Bei Problemen oder Fragen senden Sie bitte eine E-Mail an die Adresse technik@doehler-haass.de
Sie erhalten in der Regel innerhalb von wenigen Tagen Antwort.

5 Fahrzeugdecoder DH05C / 10C / 12A / 14B / 16A / 18A / 21A / 22A / PD05 / PD12A

DH05C

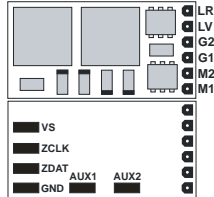

DH10C

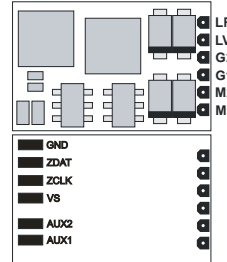

DH12A

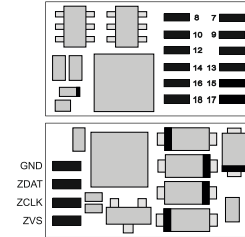

G1, G2 Gleisanschluss 1, 2
M1, M2 Motoranschluss 1, 2
LV Licht vorwärts
LR Licht rückwärts
AUX1 ... AUX4 Zusatzfunktion 1 ... 4

VS Versorgungsspannung (auch für SUSI)
ZVS SUSI-Versorgungsspannung
ZCLK SUSI-Takt (oder AUX3 oder AUX5 unverstärkt)
ZDAT SUSI-Daten (oder AUX4 oder AUX6 unverstärkt)
GND SUSI-Masse

*) Unverstärkte Funktionsausgänge: s. Anhang 3

PluX12-Schnittstelle

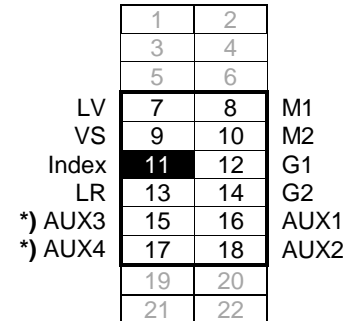

| | DH05C | DH10C | DH12A |
|---|------------------|------------------|------------------|
| Technische Daten | | | |
| Abmessungen [mm] | 13,2 x 6,8 x 1,4 | 14,2 x 9,3 x 1,5 | 14,5 x 8,0 x 3,0 |
| Gesamtbelastbarkeit | 0,5 A | 1,0 A | 1,5 A |
| maximaler Motorstrom | 0,5 A | 1,0 A | 1,5 A |
| maximale Fahrspannung | 18 V | 30 V | 30 V |
| LV, LR (dimmbar) | je 150 mA | je 150 mA | je 150 mA |
| AUX1, AUX2 (dimmbar) | je 300 mA | je 300 mA | je 300 mA |
| AUX3, AUX4 | unverstärkt *) | unverstärkt *) | unverstärkt *) |
| AUX5, AUX6 | | | unverstärkt *) |
| mit SUSI-Schnittstelle (wenn AUX3/AUX4 deaktiviert) | X | X | |
| mit SUSI-Schnittstelle (wenn AUX5/AUX6 deaktiviert) | | | X |
| Anschlussvarianten | | | |
| ohne Anschlussdrähte | DH05C-0 | DH10C-0 | |
| mit Flachbandkabel für Normstecker NEM651 | DH05C-1 | DH10C-1 | |
| mit Anschlusslitzen | DH05C-3 | DH10C-3 | |
| 12-polige Stiftleiste für direktes Stecken (PluX12) | | | DH12A |

*) Unverstärkte Funktionsausgänge: s. Anhang 3

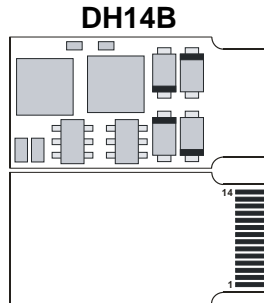

| | |
|---|------------------|
| Technische Daten | |
| Abmessungen [mm] | 18,5 x 9,2 x 1,7 |
| Gesamtbelaastbarkeit | 1,0 A |
| maximaler Motorstrom | 1,0 A |
| maximale Fahrspannung | 30 V |
| LV, LR (dimmbar) | je 150 mA |
| AUX1, AUX2 (dimmbar) | je 300 mA |
| AUX3, AUX4 | unverstärkt *) |
| mit SUSI-Schnittstelle (wenn AUX3/AUX4 deaktiviert) | |
| Anschlussvariante | |
| 14-poliger Folienstecker für direktes Stecken (mTc14) | DH14B |

*) Unverstärkte Funktionsausgänge: s. Anhang 3

DH16A

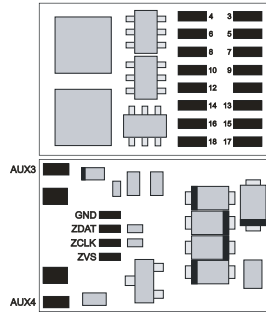

DH18A

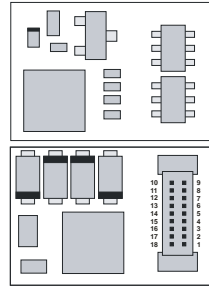

DH21A

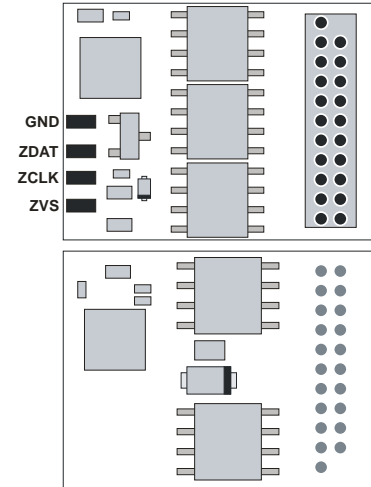

PluX16-Schnittstelle

| | | | |
|-------|----|----|------|
| -- | 1 | 2 | AUX3 |
| ZCLK | 3 | 4 | ZDAT |
| GND | 5 | 6 | ZVS |
| LV | 7 | 8 | M1 |
| VS | 9 | 10 | M2 |
| Index | 11 | 12 | G1 |
| LR | 13 | 14 | G2 |
| -- | 15 | 16 | AUX1 |
| -- | 17 | 18 | AUX2 |
| AUX4 | 19 | 20 | AUX5 |
| AUX6 | 21 | 22 | AUX7 |

21-polige Schnittstelle

| | | | |
|-------|----|----|------|
| -- | 1 | 22 | G1 |
| -- | 2 | 21 | G2 |
| -- | 3 | 20 | GND |
| AUX4 | 4 | 19 | M1 |
| ZCLK | 5 | 18 | M2 |
| ZDAT | 6 | 17 | -- |
| LR | 7 | 16 | VS |
| LV | 8 | 15 | AUX1 |
| -- | 9 | 14 | AUX2 |
| -- | 10 | 13 | AUX3 |
| Index | 11 | 12 | VCC |

| | DH16A | DH18A | DH21A |
|---|-------------------|------------------|--|
| Technische Daten | | | |
| Abmessungen [mm] | 16,7 x 10,9 x 2,8 | 13,5 x 9,0 x 2,8 | 20,7 x 15,8 x 5,2 |
| Gesamtbelastbarkeit | 1,5 A | 1,0 A | 2,0 A |
| maximaler Motorstrom | 1,5 A | 1,0 A | 2,0 A |
| maximale Fahrspannung | 30 V | 30 V | 30 V |
| Umschaltspannung bei AC-analog: max. 45 V Spitze = 30 V eff. | n.a. | n.a. | X |
| LV, LR (dimmbar) | je 150 mA | je 150 mA | je 150 mA |
| AUX1, AUX2 (dimmbar) | je 300 mA | je 300 mA | je 300 mA |
| AUX3, AUX4 | je 1,0 A | unverstärkt **) | je 1,0 A *) oder unverstärkt *) **) |
| AUX5, AUX6 | unverstärkt **) | unverstärkt **) | unverstärkt **) |
| mit SUSI-Schnittstelle (wenn AUX3/AUX4 deaktiviert) | X | X | X |
| mit SUSI-Schnittstelle (wenn AUX5/AUX6 deaktiviert) | | | |
| Anschlussvarianten | | | |
| ohne Anschlussdrähte | DH16A-0 | | DH21A-0 |
| mit Anschlusskabel für Normbuchse NEM652 | DH16A-2 | | DH21A-2 |
| mit Anschlusslitzen | DH16A-3 | | DH21A-3 |
| 16-polige Stiftleiste für direktes Stecken (PluX16) | DH16A-4 | | |
| 18-polige Verbindung für direktes Stecken (Next18) | | DH18A | |
| 21-polige Buchsenleiste für direktes Stecken (mTc21) | | | DH21A-4 -5 *) |

*) Der DH21A existiert in zwei unterschiedlichen HW-Varianten:

- Funktionsausgänge AUX3, AUX4: je 1,0 A (Anschlussvariante -4)
- Funktionsausgänge AUX3, AUX4: unverstärkt (Anschlussvariante -5)

**) Unverstärkte Funktionsausgänge: s. Anhang 3

DH22A

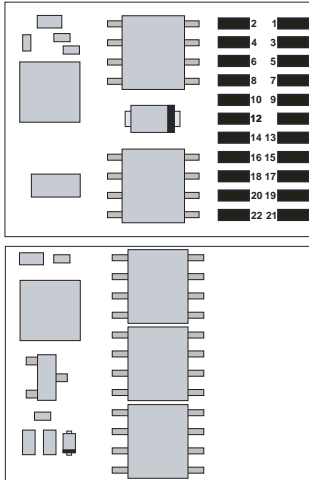

Technische Daten

Abmessungen [mm]

20,7 x 15,8 x 5,2

Gesamtbelastbarkeit

2,0 A

maximaler Motorstrom

2,0 A

maximale Fahrspannung

30 V

Umschaltspannung bei AC-analog:

max. 45 V Spitze = 30 V eff.

LV, LR (dimmbar)

je 150 mA

AUX1, AUX2 (dimmbar)

je 300 mA

AUX3, AUX4

je 1,0 A

AUX5, AUX6

unverstärkt *)

mit SUSI-Schnittstelle (wenn AUX5/AUX6 deaktiviert)

Anschlussvarianten

22-polige Stiftleiste für direktes Stecken (PluX22)

DH22A-4

PluX22-Schnittstelle

| | | | |
|-------|----|----|------|
| -- | 1 | 2 | AUX3 |
| ZCLK | 3 | 4 | ZDAT |
| GND | 5 | 6 | ZVS |
| LV | 7 | 8 | M1 |
| VS | 9 | 10 | M2 |
| Index | 11 | 12 | G1 |
| LR | 13 | 14 | G2 |
| -- | 15 | 16 | AUX1 |
| -- | 17 | 18 | AUX2 |
| AUX4 | 19 | 20 | AUX5 |
| AUX6 | 21 | 22 | AUX7 |

*) Unverstärkte Funktionsausgänge: s. Anhang 3

PD05A

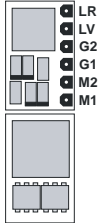

| | |
|---|---|
| Technische Daten Abmessungen [mm] Gesamtbelastbarkeit maximaler Motorstrom maximale Fahrspannung LV, LR (dimmbar) | 5,0 x 7,9 x 2,5 0,5 A 0,5 A 18 V je 150 mA |
| Anschlussvarianten ohne Anschlussdrähte mit Anschlusskabel für Normbuchse NEM652 mit Anschlusslitzen | PD05A-0 PD05A-1 PD05A-3 |

Hinweis:

Der Nano-Lokdecoder PD05A ist ein Fahrzeugdecoder für den SX1-, SX2- und DCC-Betrieb. Es gelten folgende Einschränkungen im Vergleich zu unserer DH-Decoderserie:

- Keine Unterstützung der Betriebsarten MM und DC-analog
- Keine Unterstützung der SX1-Programmierung (der SX1-Betrieb ist aber durch die SX2-Parameterprogrammierung möglich)
- Keine SUSI-Schnittstelle und keine Funktionsausgänge
- Keine niederfrequente Motoransteuerung (16 kHz oder 32 kHz sind aber wählbar)
- Keine erweiterten Funktionszuordnungen (das heißt: keine Bedingungen, kein Initialmapping usw.)
- Kein automatischer Kupplungsablauf
- Keine Bremsrampe

PD12A

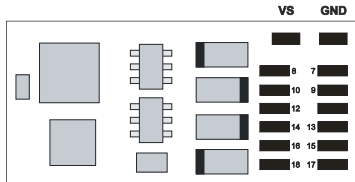

Technische Daten

Abmessungen [mm]
 Gesamtbelastbarkeit
 maximaler Motorstrom
 maximale Fahrspannung
 LV, LR (dimmbar)
 AUX1, AUX2 (dimmbar)

24,2 x 11,0 x 2,4
 1,0 A
 1,0 A
 30 V
 je 150 mA
 je 300 mA

Anschlussvarianten

ohne Anschlussdrähte
 mit Anschlusskabel für Normbuchse NEM652
 mit Anschlusslitzen
 12-polige Stiftleiste für direktes Stecken (PluX12)

PD12A-0
 PD12A-2
 PD12A-3
 PD12A-4

PluX12-Schnittstelle

| | | | |
|-------|----|----|------|
| | 1 | 2 | |
| | 3 | 4 | |
| | 5 | 6 | |
| LV | 7 | 8 | M1 |
| VS | 9 | 10 | M2 |
| Index | 11 | 12 | G1 |
| LR | 13 | 14 | G2 |
| --- | 15 | 16 | AUX1 |
| --- | 17 | 18 | AUX2 |
| | 19 | 20 | |
| | 21 | 22 | |

Hinweis:

Der PD12A ist ein Fahrzeugdecoder für den reinen DCC-Betrieb (und DC-analog). Es gelten folgende Einschränkungen im Vergleich zu unserer DH-Decoderserie:

- Keine Unterstützung der Betriebsarten SX1, SX2 und MM
- Keine SUSI-Schnittstelle und keine unverstärkten Funktionsausgänge
- Keine niederfrequente Motoransteuerung (16 kHz oder 32 kHz sind aber wählbar)
- Keine erweiterten Funktionszuordnungen (das heißt: keine Bedingungen, kein Initialmapping usw.)
- Kein automatischer Kupplungsablauf (Timer für Ausschalten AUX1 und AUX2 sind aber vorhanden)

5.1 Funktionen

- Zum wahlweisen Betrieb mit konventionellem Gleichstrom-Fahrgerät, Digitalsystemen nach SelecTRIX 1 und 2, nach NMRA-Norm (DCC) oder MM1/MM2-Standard (**PD05A: Kein MM und DC-analog, PD12A: Nur DCC**)
- Die Umschaltung zwischen Analog- und Digitalbetrieb erfolgt automatisch
- Im Digitalbetrieb wird das zuletzt programmierte System verwendet. Wegen des simultanen Multiprotokollbetriebes kann nicht automatisch auf eine bestimmte Betriebsart umgeschaltet werden. Zum Umschalten ist in der gewünschten Betriebsart ein Parameter (z.B. die Lokadresse) auszulesen und wieder zu schreiben. Damit ist die Umschaltung zum gewünschten Gleisprotokoll vollzogen.
- SelecTRIX 1 31 Fahrstufen, 100 Adressen
- SelecTRIX 2 127 Fahrstufen, 10.000 Adressen, 16 Zusatzfunktionen
- DCC Kurze Adressen (1-127), lange Adressen (0001-9999), mit 14, 28, 126 Fahrstufen
- Lastregelung der neuesten Generation, dadurch besonders weiches Regelverhalten
- Verschiedene Regelvarianten zur optimalen Anpassung an den Motor
- Intern 127 Fahrstufen
- Einstellbare Motorfrequenz (niederfrequent, 16 kHz, 32 kHz) (**PD05A und PD12A: Nur 16 kHz, 32 kHz**)
- Blockstreckenbetrieb mit einfachen Dioden im Digitalbetrieb
- Licht- und Funktionsausgänge (teilweise) dimmbar und analog aktivierbar
- Rangiergang
- Motor-, Licht- und Gleisanschlüsse elektronisch tauschbar
- Alle Funktionsausgänge frei programmierbar
- Temperaturschutz
- Resetfunktion für DCC und SX2
- Updatefähigkeit des Decoders:
- Das Update ist im eingebauten Zustand des Decoders auf dem Gleis möglich (kein Öffnen der Lok nötig, der SW-Download kann aus dem Internet bezogen werden und ist kostenlos)
- Die Decoder unterstützen das Bremsen mit asymmetrischer Digitalspannung (vier Dioden in Serie und eine Diode antiparallel), die Langsamfahrt (mit geeigneten Bremsmodulen) und die bidirektionale Kommunikation (Lokadressrückmeldung im DCC-Betrieb, RailCom®).

5.2 Einbau des Decoders

Vor dem Einbau ist die Lok auf einwandfreien elektrischen und mechanischen Zustand zu kontrollieren. Mängel oder Verschmutzungen sind unbedingt vor dem Einbau zu beseitigen. Grundsätzlich sind die Angaben des Lokherstellers zu beachten.

Ebenso ist vor dem Einbau des Decoders die Lokomotive auch auf einwandfreie Funktion im Gleichstrombetrieb zu prüfen. Bei neuen Loks ist es empfehlenswert, die Lok in jeder Fahrtrichtung jeweils eine halbe Stunde einzufahren.

Vor dem Einbau des Decoders sind sämtliche Verbindungen zwischen dem Motor und den Gleisanschlüssen aufzutrennen (Schleifer, Chassis, etc.).

Die beiden Motoranschlüsse müssen massiefrei sein!

Weiterhin sind alle vorhandenen Kondensatoren, vor allem bei den Anschlüssen für das Licht und den Motor, zu entfernen.

Zum Befestigen des Decoders empfehlen wir ein doppelseitiges Klebeband.

5.3 Anschluss des Decoders

Für den Anschluss des Decoders gibt es folgende Varianten:

- 1 Ist in Ihrer Lok eine Schnittstelle (NEM 651) vorhanden, sollten Sie den Decoder DH05C-1, DH10C-1 oder PD05A-1 verwenden. Dieser besitzt die für diesen Stecker benötigten Anschlüsse. Dazu kürzen Sie das Flachbandkabel auf etwa 5 mm Länge und ziehen die verbleibende Isolierung ab. Dann können Sie den Decoder problemlos in die Schnittstelle stecken.
- 2 Ist in Ihrer Lok eine Schnittstelle (NEM 652) vorhanden, sollten Sie die Decoder DH16A-2, DH21A-2 oder PD12A-2 verwenden. Diese besitzen das für diese Buchse benötigte Anschlusskabel mit 8-poligem Stecker. Sie können das Anschlusskabel des Decoders problemlos in die Schnittstelle stecken.
- 3 Ist in Ihrer Lok eine 12-polige Schnittstelle (PluX12) vorhanden, sollten Sie den Decoder DH12A oder PD12A-4 verwenden. Dieser besitzt den für diese Buchse benötigten Stecker. Sie können den Decoder problemlos auf die Schnittstelle stecken.
- 4 Ist in Ihrer Lok eine 14-polige Schnittstelle (mTc14) vorhanden, sollten Sie den Decoder DH14B verwenden. Dieser besitzt den für diese Buchse benötigten Stecker. Sie können den Decoder problemlos auf die Schnittstelle stecken.
- 5 Ist in Ihrer Lok eine 16-polige Schnittstelle (PluX16) vorhanden, sollten Sie den Decoder DH16A-4 verwenden. Dieser besitzt den für diese Buchse benötigten Stecker. Sie können den Decoder problemlos auf die Schnittstelle stecken.
- 6 Ist in Ihrer Lok eine 18-polige Schnittstelle (Next18) vorhanden, sollten Sie den Decoder DH18A verwenden. Dieser besitzt den für diese Buchse benötigten Stecker. Sie können den Decoder problemlos auf die Schnittstelle stecken.
- 7 Ist in Ihrer Lok eine 21-polige Schnittstelle vorhanden, sollten Sie den Decoder DH21A-4 verwenden. Dieser besitzt die für diesen Stecker benötigte Buchse. Sie können den Decoder problemlos auf die Schnittstelle stecken.
- 8 Ist in Ihrer Lok eine 22-polige Schnittstelle (PluX22) vorhanden, sollten Sie den Decoder DH22A-4 verwenden. Dieser besitzt den für diese Buchse benötigten Stecker. Sie können den Decoder problemlos auf die Schnittstelle stecken.

- 9 Besitzt ihre Lok keine Schnittstellenbuchse, müssen die Decoder individuell verdrahtet werden. Dazu sollten Sie die Decoder mit den Anschlusslitzen verwenden (DH05C-**3**, DH10C-**3**, DH16A-**3**, DH21A-**3**, PD05A-**3**, PD12A-**3**).
- 10 Die Decoder DH05C-**0**, DH10C-**0**, DH16A-**0**, DH21A-**0**, PD05A-**0** und PD12A-**0** sollten nur von geübten Modellbahnern verwendet werden, da hier die Anschlussdrähte direkt auf den Decoder gelötet werden müssen.

Für obige Variante 9 verbinden Sie die Drähte des Decoders nach folgendem Schema (s. auch Grafik auf der folgenden Seite):

| | |
|-----------------|--|
| roter Draht | mit dem rechten Lokschleifer |
| schwarzer Draht | mit dem linken Lokschleifer |
| oranger Draht | mit dem Motoranschluss, der vorher mit dem rechten Lokschleifer verbunden war |
| grauer Draht | mit dem Motoranschluss, der vorher mit dem linken Lokschleifer verbunden war |
| weißer Draht | mit dem in Fahrtrichtung vorderen Licht |
| gelber Draht | mit dem in Fahrtrichtung hinteren Licht |
| grüner Draht | Funktionsausgang AUX1 (nur DH16A- 2/3 und DH21A- 2/3) |
| violetter Draht | Funktionsausgang AUX2 (nur DH16A- 3 und DH21A- 3) |
| blauer Draht | gemeinsamer Rückleiter führt bis zu 30 Volt (+VS) (nur DH16A- 2/3 und DH21A- 2/3) |

Die Drähte eines zusätzlich angeschlossenen SUSI-Moduls verbinden Sie nach folgendem Schema:

| | |
|-----------------|--------------------------------|
| roter Draht | SUSI-Versorgungsspannung (ZVS) |
| blauer Draht | SUSI-Takt (ZCLK) |
| grauer Draht | SUSI-Daten (ZDAT) |
| schwarzer Draht | SUSI-Masse (GND) |

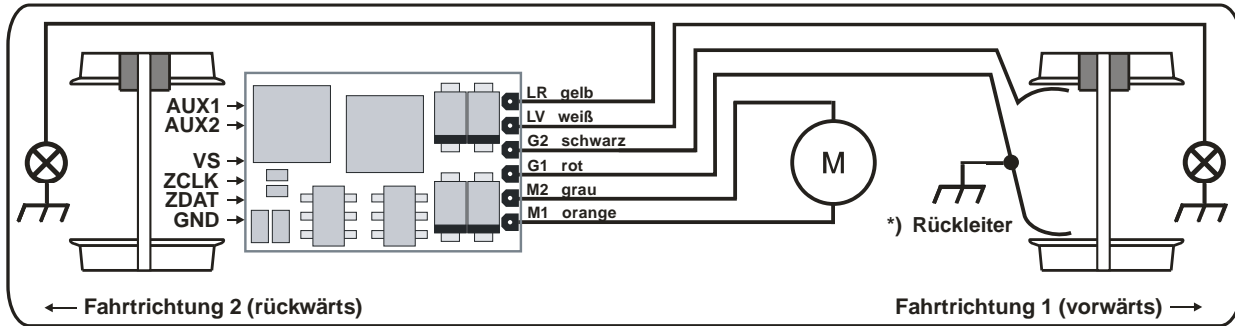

*) Der Rückleiter kann je nach Hersteller mit dem Rad 1 oder 2 (rot oder schwarz) und mit dem Lokchassis verbunden sein

Funktionsausgänge:

Die Funktionsausgänge AUX1, AUX2 (verstärkt, sofern vorhanden) und AUX3, AUX4 (unverstärkt, sofern vorhanden) befinden sich ggf. auf der Unterseite des Decoders und müssen mit extra Drähten bzw. - wenn unverstärkt - über geeignete Verstärker mit den Verbrauchern verbunden werden.

Hinweis:

Sollten Sie Motor, Licht oder Lokscheifer falsch herum angeschlossen haben, brauchen Sie die Drähte nicht mehr abzulöten, da die Zuordnung per Programmierung elektronisch getauscht werden kann (siehe Einstellmöglichkeiten der jeweiligen Betriebsform: CV51 bzw. par031, par032, par033).

5.4 Überprüfung nach dem Einbau

Der erste Test sollte zuerst im Programmiermodus erfolgen (zum Beispiel durch Auslesen der Adresse). Erfolgt keine ordnungsgemäße Rückmeldung an die Zentrale ("Error"), kontrollieren Sie bitte erneut die Zuordnung der Anschlüsse bzw. ob der Motor wirklich vom Chassis elektrisch getrennt ist.

6 Fahrzeugfunktionsdecoder FH05B / FH18A / FH22A

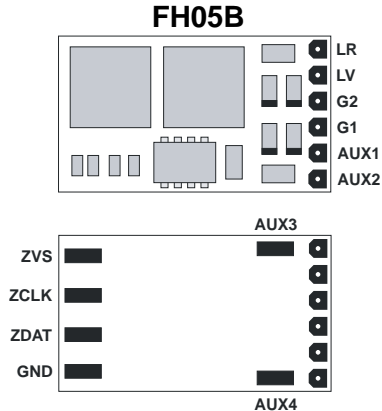

Technische Daten

Abmessungen [mm]
 Gesamtbelastbarkeit
 maximale Fahrspannung
 LV, LR (dimmbar)
 AUX1, AUX2 (dimmbar)
 AUX3, AUX4
 AUX5, AUX6
 mit SUSI-Schnittstelle
 (wenn AUX5/AUX6 deaktiviert)

13,7 x 7,8 x 1,5
 0,5 A
 30 V
 je 150 mA
 je 300 mA
 unverstärkt *)
 unverstärkt *)

Anschlussvarianten

ohne Anschlussdrähte
 mit Flachbandkabel für Normstecker NEM651
 mit Anschlusslitzen

FH05B-0
 FH05B-1
 FH05B-3

G1, G2 Gleisanschluss 1, 2
 LV Licht vorwärts
 LR Licht rückwärts
 AUX1 ... AUX4 Zusatzfunktion 1 ... 4

ZVS SUSI-Versorgungsspannung
 ZCLK SUSI-Takt
 ZDAT SUSI-Daten
 GND SUSI-Masse

*) Unverstärkte Funktionsausgänge: s. Anhang 3

FH18A

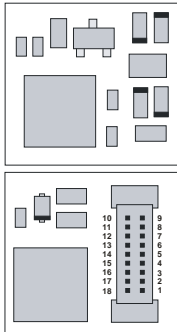

| | |
|--|--|
| Technische Daten Abmessungen [mm] Gesamtbelastbarkeit Maximale Fahrspannung LV, LR (dimmbar) AUX1, AUX2 (dimmbar) AUX3, AUX4 AUX5, AUX6 mit SUSI-Schnittstelle (wenn AUX3/AUX4 deaktiviert) | 9,7 x 8,9 x 1,5 1,0 A 30 V je 150 mA je 300 mA unverstärkt *) unverstärkt *) |
| Anschlussvarianten 18-polige Verbindung für direktes Stecken (Next18) | FH18A |

*) Unverstärkte Funktionsausgänge: s. Anhang 3

FH22A

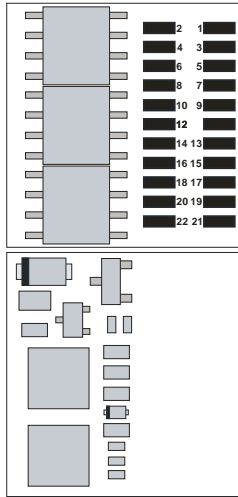

Technische Daten

Abmessungen [mm]

Gesamtbelastbarkeit

Maximale Fahrspannung

Umschaltspannung bei AC-analog:

max. 45 V Spitze = 30 V eff.

LV, LR (dimmbar)

AUX1, AUX2 (dimmbar)

AUX3, AUX4

AUX5, AUX6

mit SUSI-Schnittstelle

(wenn AUX5/AUX6 deaktiviert)

Anschlussvarianten

22-polige Stiftleiste für direktes Stecken (PluX22)

16,1 x 15,8 x 3,3

2,0 A

30 V

je 150 mA

je 300 mA

je 1,0 A

unverstärkt *)

FH22A-4

*) Unverstärkte Funktionsausgänge: s. Anhang 3

PluX22-Schnittstelle

| | | | |
|-------|----|----|------|
| -- | 1 | 2 | AUX3 |
| ZCLK | 3 | 4 | ZDAT |
| GND | 5 | 6 | ZVS |
| LV | 7 | 8 | --- |
| VS | 9 | 10 | --- |
| Index | 11 | 12 | G1 |
| LR | 13 | 14 | G2 |
| -- | 15 | 16 | AUX1 |
| -- | 17 | 18 | AUX2 |
| AUX4 | 19 | 20 | AUX5 |
| AUX6 | 21 | 22 | AUX7 |

6.1 Funktionen

- Zum wahlweisen Betrieb mit konventionellem Gleichstrom-Fahrgerät, Digitalsystemen nach SelectRIX 1 und 2, nach NMRA-Norm (DCC) oder MM1/MM2-Standard
- Die Umschaltung zwischen Analog- und Digitalbetrieb erfolgt automatisch
- Im Digitalbetrieb wird das zuletzt programmierte System verwendet. Wegen des simultanen Multiprotokollbetriebes kann nicht automatisch auf eine bestimmte Betriebsart umgeschaltet werden. Zum Umschalten ist in der gewünschten Betriebsart ein Parameter (z.B. die Lokadresse) auszulesen und wieder zu schreiben. Damit ist die Umschaltung zum gewünschten Gleisprotokoll vollzogen.
- SelectRIX 1 31 Fahrstufen, 100 Adressen
- SelectRIX 2 127 Fahrstufen, 10.000 Adressen, 16 Zusatzfunktionen
- DCC Kurze Adressen (1-127), lange Adressen (0001-9999), mit 14, 28, 126 Fahrstufen
- Intern 127 Fahrstufen
- Blockstreckenbetrieb mit einfachen Dioden im Digitalbetrieb
- Licht- und Funktionsausgänge (teilweise) dimmbar und analog aktivierbar
- Rangiergang
- Licht- und Gleisanschlüsse elektronisch tauschbar
- Alle Funktionsausgänge frei programmierbar
- Temperaturschutz
- Resetfunktion für DCC und SX2
- Updatefähigkeit des Decoders:
- Das Update ist im eingebauten Zustand des Decoders auf dem Gleis möglich (kein Öffnen der Lok nötig, der SW-Download kann aus dem Internet bezogen werden und ist kostenlos)
- Der **FH05B**, der **FH18A** und der **FH22A** unterstützen das Bremsen mit asymmetrischer Digital-spannung (vier Dioden in Serie und eine Diode antiparallel), die Langsamfahrt (mit geeigneten Bremsmodulen) und die bidirektionale Kommunikation (Lokadressrückmeldung im DCC-Betrieb, RailCom®).

Der FH05B, der FH18A und der FH22A entsprechen funktional vollständig den unter Punkt 5 beschriebenen Decodern, lediglich diejenigen Eigenschaften, die im direkten Zusammenhang mit der Motorsteuerung stehen, fehlen. Dieser Sachverhalt ist in den Einstellmöglichkeiten der entsprechenden Betriebsform kenntlich gemacht. Siehe dazu:

- Punkt 7.2
- Punkt 8.2: CV09, CV49, CV50, CV51/Bit 0, CV56 – CV59, CV112
- Punkt 10.2: par017, par032, par052 – par054, par056 – par059

6.2 Einbau des Fahrzeugfunktionsdecoders

Generell gelten die Hinweise unter Punkt 5.2

6.3 Anschluss des Fahrzeugfunktionsdecoders

Für den Anschluss des Fahrzeugfunktionsdecoders **FH05B** gibt es folgende Varianten:

- 1 Ist in Ihrer Lok eine Schnittstelle nach NEM 651 vorhanden, verwenden Sie den Decoder FH05B-1. Dieser besitzt die für diesen Stecker benötigten Anschlüsse. Dazu kürzen Sie das Flachbandkabel auf etwa 5 mm Länge und ziehen die verbleibende Isolierung ab. Dann können Sie den Decoder problemlos in die Schnittstelle stecken.

ACHTUNG:

Die Zusatzfunktionen AUX1 und AUX2 werden auf denjenigen Schnittstellenleitungen ausgegeben, an die bei Fahrzeugdecodern der Motor angeschlossen ist. Deshalb sollte der FH05B-1 nicht in eine 6-polige Schnittstelle einer Lok mit Motor eingebaut werden.

- 2 Besitzt ihre Lok keine Schnittstellenbuchse, verwenden Sie den Decoder FH05B-3 und verdrahten ihn individuell.
- 3 Der Decoder FH05B-0 sollte nur von geübten Modellbahnern verwendet werden, da hier die Anschlussdrähte direkt auf den Decoder gelötet werden müssen.

Für den Anschluss des Fahrzeugfunktionsdecoders **FH18A** gibt es folgende Varianten:

- 4 Ist in Ihrer Lok eine Schnittstelle nach NEM 651 vorhanden, so brauchen Sie für den FH18A einen Anschlussadapter **N18-K-1**. Dieser besitzt die für diesen Stecker benötigten Anschlüsse. Dazu kürzen Sie das Flachbandkabel auf etwa 5 mm Länge und ziehen die verbleibende Isolierung ab. Dann können Sie den Adapter problemlos in die Schnittstelle stecken.
- 5 Ist in Ihrer Lok eine Schnittstelle nach NEM 652 vorhanden, so brauchen Sie für den FH18A einen Anschlussadapter **N18-G-2**. Dieser besitzt das für diese Buchse benötigte Anschlusskabel mit 8-poligem Stecker. Sie können das Anschlusskabel des Adapters problemlos in die Schnittstelle stecken.
- 6 Ist in Ihrer Lok eine 18-polige Schnittstelle (Next18) vorhanden, so können Sie den FH18A direkt problemlos auf die Schnittstelle stecken.
- 7 Besitzt ihre Lok keine Schnittstellenbuchse, so brauchen Sie für den FH18A entweder einen Anschlussadapter **N18-K-3** (ohne SUSI) oder einen **N18-G-3** (mit SUSI) für eine individuelle Verdrahtung.
- 8 Die Anschlussadapter **N18-K-0** (ohne SUSI) oder **N18-G-0** (mit SUSI) sollten nur von geübten Modellbahnern verwendet werden, da hier die Anschlussdrähte direkt auf den jeweiligen Adapter gelötet werden müssen.

Für den Anschluss des Fahrzeugfunktionsdecoders **FH22A** gibt es folgende Varianten:

- 9 Ist in Ihrer Lok eine 22-polige Schnittstelle (PluX22) vorhanden, sollten Sie den Decoder FH22A-4 verwenden. Dieser besitzt den für diese Buchse benötigten Stecker. Sie können den Decoder problemlos auf die Schnittstelle stecken.
- 10 Besitzt ihre Lok keine Schnittstellenbuchse, verwenden Sie den Decoder FH22A-4 zusammen mit dem Adapter P22-3 für eine individuelle Verdrahtung.
- 11 Der Decoder FH22A-4 zusammen mit dem Adapter P22-0 sollte nur von geübten Modellbahnern verwendet werden, da hier die Anschlussdrähte direkt auf den Adapter gelötet werden müssen.

Für obige Varianten 2, 7 und 10 verbinden Sie die Drähte des Decoders oder Adapters nach folgendem Schema (s. auch Grafik auf der folgenden Seite):

| | |
|-----------------|---|
| roter Draht | mit dem rechten Lokscheifer |
| schwarzer Draht | mit dem linken Lokscheifer |
| weißer Draht | mit dem in Fahrtrichtung vorderen Licht |
| gelber Draht | mit dem in Fahrtrichtung hinteren Licht |
| grüner Draht | Funktionsausgang AUX1 |
| violetter Draht | Funktionsausgang AUX2 |

Die Anschlüsse der SUSI-Schnittstelle für Sound- oder Funktionsmodule befinden sich beim FH05B auf der Unterseite des Decoders, für den FH18A auf dem Adapter N18-G und beim FH22A-4 auf dem PluX22-Stecker bzw. dem Adapter P22-3. Die Module verbinden Sie nach folgendem Schema:

| | |
|-----------------|--------------------------------|
| roter Draht | SUSI-Versorgungsspannung (ZVS) |
| blauer Draht | SUSI-Takt (ZCLK) |
| grauer Draht | SUSI-Daten (ZDAT) |
| schwarzer Draht | SUSI-Masse (GND) |

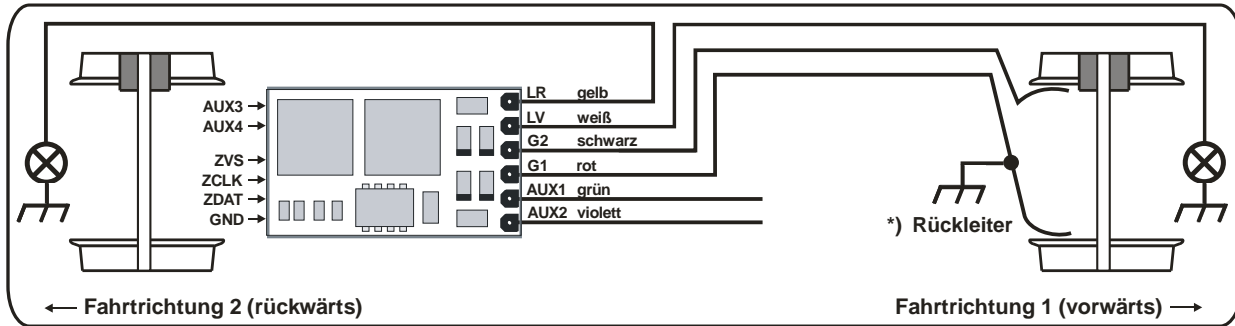

*) Der Rückleiter kann je nach Hersteller mit dem Rad 1 oder 2 (rot oder schwarz) und mit dem Lokchassis verbunden sein

Funktionsausgänge:

Die unverstärkten Funktionsausgänge AUX3 und AUX4 befinden sich beim FH05B auf der Unterseite des Decoders und müssen mit extra Drähten und über geeignete Verstärker mit den Verbrauchern verbunden werden.

Hinweis:

Sollten Sie Licht oder Lokschleifer falsch herum angeschlossen haben, brauchen Sie die Drähte nicht mehr abzulöten, da die Zuordnung per Programmierung elektronisch getauscht werden kann (siehe Einstellmöglichkeiten der jeweiligen Betriebsform: CV51 bzw. par031, par032, par033).

6.4 Überprüfung nach dem Einbau

Generell gelten die Hinweise unter Punkt 5.4

7 Betriebsform SelecTRIX 1 (SX1)

7.1 Funktionen

| | | |
|---------------------------|-----|----------------------------------|
| Fahrstufen | 31 | |
| Fahrstufen (intern) | 127 | |
| Licht vor/rück | ja | |
| Zusatzfunktionen | 2 | |
| Funktionen im Zusatzkanal | 8 | (zuschaltbar mit Lokadresse + 1) |
| Betrieb mit Bremsdioden | ja | |
| Loknummernausgabe | ja | |

7.2 Einstellmöglichkeiten

Sämtliche Parameter der Lok können durch Programmierung beliebig oft geändert werden. Die Angaben zur Programmierung entnehmen Sie bitte der Anleitung Ihres Programmiergerätes.

Hinweise zum standardmäßigen "Function Mapping" finden Sie auf der Doehler & Haass-Webseite:
<https://doehler-haass.de/cms/pages/haeufige-fragen.php>: **Wie sieht das standardmäßige "Function Mapping" aus?**

Grundeinstellungen

| | | | |
|---------------------------------------|---------------|------|---|
| Fahrzeugadresse | 01 ... 111 | (01) | |
| Höchstgeschwindigkeit | 1 ... 7 | (5) | 1 = langsam ... 7 = schnell |
| Anfahrbeschleunigung/Bremsverzögerung | 1 ... 7 | (3) | 1 = nieder 7 = hoch |
| Impulsbreite (-dauer) | 1 ... 4 | (2) | <u>Nicht relevant für FH05B/FH18A/FH22A</u> |
| Signal-Halteabschnitte | 1- / 2-teilig | (1) | |

Erweiterte Einstellungen

| | | | |
|-------------------------------------|-----|---|-----|
| Vertauschen von Anschlüssen | (V) | 0 ... 7 | (4) |
| Wirksamkeit der AFB und Zusatzkanal | (A) | 1 ... 7 | (1) |
| Variante der Motorregelung | (I) | 1 ... 4 | (3) |
| Vertauschung der Anschlüsse | | 0 ... 7 | (4) |
| Vertauschung Motoranschlüsse | 1 | <u>Nicht relevant für FH05B/FH18A/FH22A</u> | |
| Vertauschung Lichtanschlüsse | 2 | | |
| Vertauschung Gleisanschlüsse | 4 | | |

Wirksamkeit der AFB (Automatische Fahr- Bremssteuerung) und Zusatzkanal

| Funktion | Mit AFB | Ohne AFB |
|--------------------------------|----------------|-----------------|
| Ohne Zusatzkanal | 1 | 2 |
| Mit ZK*) ohne Function Mapping | 3 | 4 |
| Mit ZK*) mit Function Mapping | 5 | 6 |
| Ohne ZK*) mit Function Mapping | 7 | - |

*) der Zusatzkanal (ZK) hat immer die Adresse: Lokadresse + 1

| | | |
|------------------------------|---------|---|
| Variante der Motorregelung | 1 ... 4 | <u>Nicht relevant für FH05B/FH18A/FH22A</u> |
| Einstellung durch par056 ff. | 1 | |
| Hart | 2 | |
| Weich | 3 | |
| Sehr weich | 4 | |

Das Lesen der erweiterten Kennwerte erfolgt durch Eingabe der Zeichenfolge

00-111

und Drücken der Programmier Taste.

Das Schreiben der erweiterten Kennwerte erfolgt durch Eingabe der Zeichenfolge

00=VAI

und Drücken der Programmier Taste.

Hinweis:

Für Glockenankermotoren ist die Regelvariante 4 zu empfehlen sowie die Impulsbreite 1.

Für Beschädigungen in Folge falscher Einstellungen kann keine Garantie übernommen werden.

Achtung!

Das Lesen und Schreiben der erweiterten Kennwerte überschreibt die Standard-Kennwerte des Decoders. Deshalb müssen nach dem Bearbeiten der erweiterten Kennwerte die Standard-Kennwerte neu eingegeben werden.

Hinweis für die Decoder DH05C, DH10C, DH14B, DH18A, DH21A und FH18A:

Für die SX1-Programmierung ist ein angeschlossenes SUSI-Soundmodul zu entfernen. Es reicht aus, die Versorgungsspannung (roter Draht) für die Zeit der SX1-Programmierung zu unterbrechen. Die SX2- bzw. DCC-Programmierung und D&H-Soundmodule sind hiervon nicht betroffen.

Die Decoder **DH12A, DH16A, DH22A, FH05B und FH22A** unterstützen die SX1-Programmierung auch mit angeschlossenem SUSI-Soundmodul (ZVS vorhanden!). Für den **DH21A** gilt das nur, wenn die SUSI-Schnittstelle über die Löt pads auf dem Decoder genutzt wird!

7.3 Betrieb

Stellen Sie die Lok auf das Programmiergleis und lesen Sie die Einstellwerte des Decoders aus. Die Grundeinstellung sollte 01-532 sein. Programmieren Sie die gewünschte Lokadresse und nehmen Sie die Lok mit diesen Einstellwerten in Betrieb. Nach der ersten Kontrolle können Sie die Parameter der Lok Ihren Bedürfnissen anpassen.

Zeigt das Programmiergerät "Lesefehler" an, überprüfen Sie bitte erneut die ordnungsgemäße Verdrahtung der Lok und beachten Sie die Hinweise zum Anschluss des Programmiergleises. Nehmen Sie die Lok auf keinen Fall so in Betrieb!

7.4 Erklärung der Signal-Halteabschnitte

1-teiliger Halteabschnitt:

Ein Gleisstück vor dem Signal wird über eine Diode versorgt. Der Decoder muss auf 1-teiligen Abschnitt (-) programmiert sein. Die Lok bremst dann bis zum Stillstand ab.

2-teiliger Halteabschnitt:

Vor dem Signal sind zwei Gleisabschnitte angeordnet. Der erste wird über eine Diode angesteuert. In diesem Abschnitt bremst die Lok bis auf Fahrstufe 3. Der zweite Abschnitt ist stromlos, dadurch bleibt die Lok stehen. Der Decoder muss in diesem Fall auf 2-teiligen Abschnitt (=) programmiert sein.

8 Betriebsform DCC

8.1 Funktionen

| | |
|------------------------------|-------------|
| Kurze Adressen | 1 – 127 |
| Lange Adressen | 0001 – 9999 |
| Fahrstufen | 14, 28, 126 |
| Fahrstufen (intern) | 127 |
| Licht vor/rück (dimmbar) | ja |
| Zusatzfunktionen (dimmbar) | 2 |
| Funktionen gesamt | 28 |
| Betrieb mit Bremsdioden | ja |
| Betrieb mit Bremsgeneratoren | ja |
| Mehrfachtraktion | ja |
| Hauptgleisprogrammierung | ja |
| Loknummernausgabe | ja |

Hinweis zum Adressenbereich:

Im DCC-Betrieb sind nur Adresswerte von 1 bis 127 für die DCC-CV01 zulässig, im MM-Betrieb sind Werte von 1 bis 255 zulässig. Werte ab 128 führen dazu, dass der Decoder nur mehr mit MM bedient werden kann, d.h. der DCC-Betrieb ist dann nicht mehr möglich. Der DCC-"Service Mode" ist natürlich dennoch weiterhin möglich.

Umgekehrt führt die Aktivierung der langen DCC-Adresse mittels CV29/Bit5 dazu, dass der Decoder nur mehr mit DCC bedient werden kann. Der MM-Betrieb ist dann nicht mehr möglich. Die MM-Programmierung wird dadurch ebenfalls verhindert, daher Vorsicht, da ein "Aussperren" möglich ist.

8.2 Einstellmöglichkeiten

Die Eigenschaften der Lok für DCC-Betrieb können durch die Programmierung der "Configuration Variables" (CV) beliebig oft verändert werden. Die Programmierung der CV entnehmen Sie bitte den Unterlagen Ihres Programmiergerätes.

Hinweise zum standardmäßigen "Function Mapping" finden Sie auf der Doehler & Haass-Webseite: <https://doehler-haass.de/cms/pages/haeufige-fragen.php>: **Wie sieht das standardmäßige "Function Mapping" aus?**

Hinweis:

Wenn im Decoder andere Fahrstufen programmiert sind als im Fahrgerät, kann es zu Fehlfunktionen kommen. Beachten Sie auch hier die Hinweise zu Ihrem Digitalsystem.

Liste der unterstützten CV:

| CV | Name und Erklärung | Bereich (Std.) |
|-----------|---|-----------------------|
| 01 | Adresse Adressen größer als 127 sind nur im MM-Betrieb verwendbar (Nicht relevant für PD05A/PD12A) | 0 – 255 (3) |
| 02 | Anfahrspannung | 0 – 15 (0) |
| 03 | Beschleunigungszeit Der Wert entspricht der Zeit in Sekunden vom Stillstand bis zur Höchstgeschwindigkeit | 0 – 255 (3) |
| 04 | Bremszeit Der Wert entspricht der Zeit in Sekunden von der Höchstgeschwindigkeit bis zum Stillstand | 0 – 255 (3) |
| 05 | Höchstgeschwindigkeit (Siehe Anhang 2) | 0 – 127 (92) |

| 07 | Versionsnummer (Nur lesen) | | | | | | | | | | | | | | | | | | | | | | | | | | | | | | | |
|-----------|---|-------------------|----------|----------|------|----------|------|---|----|---|---|----|----|---|----|---|---|----|----|---|----|---|---|----|----|---|----|---|---|----|-----|--------------------|
| 08 | Herstellerkennung (Nur lesen) 97 = Doehler & Haass (Decoder Reset mit "8") | | | | | | | | | | | | | | | | | | | | | | | | | | | | | | | |
| 09 | Motorfrequenz (Nicht relevant für FH05B/FH18A/FH22A) 0 = 32 kHz, 1 = 16 kHz, 2 = niederfrequent (Nicht relevant für PD05A/PD12A) Bit 2 = Proportionalteilbegrenzung Bit 3 = Kurzschlussicherung ausschalten | 0 – 15 (1) | | | | | | | | | | | | | | | | | | | | | | | | | | | | | | |
| 12 | MM-Einstellungen (Nicht relevant für PD05A/PD12A) Bit 0 – 2: 0 = MM-Betrieb deaktiviert 1 = MM-Betrieb ohne Zusatzadresse 2 = MM-Betrieb mit einer Zusatzadresse 3 = MM-Betrieb mit zwei Zusatzadressen 4 = MM-Betrieb mit drei Zusatzadressen 5 = MM-Betrieb mit vier Zusatzadressen 6 = MM-Betrieb mit fünf Zusatzadressen 7 = MM-Betrieb mit sechs Zusatzadressen Bit 3 = Decoderinterne Verwendung: Fahrtrichtung bei MM1/AC-analog | 0 – 15 (1) | | | | | | | | | | | | | | | | | | | | | | | | | | | | | | |
| 13 | Analog Modus F1 – F8 (Nicht relevant für PD05A) <table border="0" style="margin-left: auto; margin-right: auto;"> <thead> <tr> <th>Bit</th> <th>Funktion</th> <th>Wert</th> <th>Bit</th> <th>Funktion</th> <th>Wert</th> </tr> </thead> <tbody> <tr> <td>0</td> <td>F1</td> <td>1</td> <td>4</td> <td>F5</td> <td>16</td> </tr> <tr> <td>1</td> <td>F2</td> <td>2</td> <td>5</td> <td>F6</td> <td>32</td> </tr> <tr> <td>2</td> <td>F3</td> <td>4</td> <td>6</td> <td>F7</td> <td>64</td> </tr> <tr> <td>3</td> <td>F4</td> <td>8</td> <td>7</td> <td>F8</td> <td>128</td> </tr> </tbody> </table> Diese Einstellung gilt auch für MM1-Betrieb | Bit | Funktion | Wert | Bit | Funktion | Wert | 0 | F1 | 1 | 4 | F5 | 16 | 1 | F2 | 2 | 5 | F6 | 32 | 2 | F3 | 4 | 6 | F7 | 64 | 3 | F4 | 8 | 7 | F8 | 128 | 0 – 255 (1) |
| Bit | Funktion | Wert | Bit | Funktion | Wert | | | | | | | | | | | | | | | | | | | | | | | | | | | |
| 0 | F1 | 1 | 4 | F5 | 16 | | | | | | | | | | | | | | | | | | | | | | | | | | | |
| 1 | F2 | 2 | 5 | F6 | 32 | | | | | | | | | | | | | | | | | | | | | | | | | | | |
| 2 | F3 | 4 | 6 | F7 | 64 | | | | | | | | | | | | | | | | | | | | | | | | | | | |
| 3 | F4 | 8 | 7 | F8 | 128 | | | | | | | | | | | | | | | | | | | | | | | | | | | |

| 14 | Analog Modus FL, F9 – F12 (Nicht relevant für PD05A) <table border="0" style="margin-left: 40px;"> <thead> <tr> <th>Bit</th> <th>Funktion</th> <th>Wert</th> <th>Bit</th> <th>Funktion</th> <th>Wert</th> </tr> </thead> <tbody> <tr> <td>0</td> <td>FL(f)</td> <td>1</td> <td>4</td> <td>F11</td> <td>16</td> </tr> <tr> <td>1</td> <td>FL(r)</td> <td>2</td> <td>5</td> <td>F12</td> <td>32</td> </tr> <tr> <td>2</td> <td>F9</td> <td>4</td> <td></td> <td></td> <td></td> </tr> <tr> <td>3</td> <td>F10</td> <td>8</td> <td></td> <td></td> <td></td> </tr> </tbody> </table> <p>Diese Einstellung gilt auch für MM1-Betrieb</p> | Bit | Funktion | Wert | Bit | Funktion | Wert | 0 | FL(f) | 1 | 4 | F11 | 16 | 1 | FL(r) | 2 | 5 | F12 | 32 | 2 | F9 | 4 | | | | 3 | F10 | 8 | | | | 0 – 63 (3) |
|-----|--|---------------|----------|----------|------|----------|------|---|-------|---|---|-----|----|---|-------|---|---|-----|----|---|----|---|---|----|----|---|-----|---|---|----|-----|-------------|
| Bit | Funktion | Wert | Bit | Funktion | Wert | | | | | | | | | | | | | | | | | | | | | | | | | | | |
| 0 | FL(f) | 1 | 4 | F11 | 16 | | | | | | | | | | | | | | | | | | | | | | | | | | | |
| 1 | FL(r) | 2 | 5 | F12 | 32 | | | | | | | | | | | | | | | | | | | | | | | | | | | |
| 2 | F9 | 4 | | | | | | | | | | | | | | | | | | | | | | | | | | | | | | |
| 3 | F10 | 8 | | | | | | | | | | | | | | | | | | | | | | | | | | | | | | |
| 17 | Erweiterte Lokadresse CV17 enthält das höherwertige Byte, CV18 enthält das niederwertige Byte. Nur, wenn durch CV29 aktiviert | 0 – 255 (192) | | | | | | | | | | | | | | | | | | | | | | | | | | | | | | |
| 18 | Mehrfachtraktionsadresse Mehrere Loks im Verbund unter dieser Adresse 0 = Inaktiv Wert + 128 = Inverse Fahrtrichtung | 0 – 255 (0) | | | | | | | | | | | | | | | | | | | | | | | | | | | | | | |
| 19 | Mehrfachtraktionsadresse Mehrere Loks im Verbund unter dieser Adresse 0 = Inaktiv Wert + 128 = Inverse Fahrtrichtung | 0 – 127 (0) | | | | | | | | | | | | | | | | | | | | | | | | | | | | | | |
| 21 | Mehrfachtraktionsmodus F1 – F8 <table border="0" style="margin-left: 40px;"> <thead> <tr> <th>Bit</th> <th>Funktion</th> <th>Wert</th> <th>Bit</th> <th>Funktion</th> <th>Wert</th> </tr> </thead> <tbody> <tr> <td>0</td> <td>F1</td> <td>1</td> <td>4</td> <td>F5</td> <td>16</td> </tr> <tr> <td>1</td> <td>F2</td> <td>2</td> <td>5</td> <td>F6</td> <td>32</td> </tr> <tr> <td>2</td> <td>F3</td> <td>4</td> <td>6</td> <td>F7</td> <td>64</td> </tr> <tr> <td>3</td> <td>F4</td> <td>8</td> <td>7</td> <td>F8</td> <td>128</td> </tr> </tbody> </table> | Bit | Funktion | Wert | Bit | Funktion | Wert | 0 | F1 | 1 | 4 | F5 | 16 | 1 | F2 | 2 | 5 | F6 | 32 | 2 | F3 | 4 | 6 | F7 | 64 | 3 | F4 | 8 | 7 | F8 | 128 | 0 – 255 (0) |
| Bit | Funktion | Wert | Bit | Funktion | Wert | | | | | | | | | | | | | | | | | | | | | | | | | | | |
| 0 | F1 | 1 | 4 | F5 | 16 | | | | | | | | | | | | | | | | | | | | | | | | | | | |
| 1 | F2 | 2 | 5 | F6 | 32 | | | | | | | | | | | | | | | | | | | | | | | | | | | |
| 2 | F3 | 4 | 6 | F7 | 64 | | | | | | | | | | | | | | | | | | | | | | | | | | | |
| 3 | F4 | 8 | 7 | F8 | 128 | | | | | | | | | | | | | | | | | | | | | | | | | | | |
| 22 | Mehrfachtraktionsmodus FL, F9 – F12 <table border="0" style="margin-left: 40px;"> <thead> <tr> <th>Bit</th> <th>Funktion</th> <th>Wert</th> <th>Bit</th> <th>Funktion</th> <th>Wert</th> </tr> </thead> <tbody> <tr> <td>0</td> <td>FL(f)</td> <td>1</td> <td>4</td> <td>F11</td> <td>16</td> </tr> <tr> <td>1</td> <td>FL(r)</td> <td>2</td> <td>5</td> <td>F12</td> <td>32</td> </tr> <tr> <td>2</td> <td>F9</td> <td>4</td> <td></td> <td></td> <td></td> </tr> <tr> <td>3</td> <td>F10</td> <td>8</td> <td></td> <td></td> <td></td> </tr> </tbody> </table> | Bit | Funktion | Wert | Bit | Funktion | Wert | 0 | FL(f) | 1 | 4 | F11 | 16 | 1 | FL(r) | 2 | 5 | F12 | 32 | 2 | F9 | 4 | | | | 3 | F10 | 8 | | | | 0 – 63 (0) |
| Bit | Funktion | Wert | Bit | Funktion | Wert | | | | | | | | | | | | | | | | | | | | | | | | | | | |
| 0 | FL(f) | 1 | 4 | F11 | 16 | | | | | | | | | | | | | | | | | | | | | | | | | | | |
| 1 | FL(r) | 2 | 5 | F12 | 32 | | | | | | | | | | | | | | | | | | | | | | | | | | | |
| 2 | F9 | 4 | | | | | | | | | | | | | | | | | | | | | | | | | | | | | | |
| 3 | F10 | 8 | | | | | | | | | | | | | | | | | | | | | | | | | | | | | | |

| | | | | | | | | |
|-----------|--|---------------------------|-------------|------------|-------------------|------------------|----------------|--------------|
| 27 | Bremseinstellungen | | | | | | 0 – 243 | (64) |
| | Bit | Funktion | Wert | Bit | Funktion | Wert | | |
| | 0 | Asymmetrie normal | 1 | 4 | Negative Spannung | 16 | | |
| | 1 | Asymmetrie invers | 2 | 5 | Positive Spannung | 32 | | |
| | 2 | Derzeit ohne Funktion | 4 | 6 | Bremsdiode normal | 64 | | |
| | 3 | Derzeit ohne Funktion | 8 | 7 | Bremsdiode invers | 128 | | |
| 28 | Rückmeldeeeinstellungen | | | | | | 0 – 3 | (3) |
| | Bit | Funktion | Wert | | | | | |
| | 0 | Loknummernausgabe erlaubt | 1 | | | | | |
| | 1 | POM-Auslesen erlaubt | 2 | | | | | |
| 29 | Konfigurationsregister | | | | | | 0 – 255 | (6) |
| | Bit | Funktion | Wert | | | | | |
| | 0 | Richtung umkehren | 1 | | | | | |
| | 1 | 14 ↔ 28/126 Fahrstufen | 2 | | | | | |
| | 2 | Analogbetrieb erlaubt | 4 | | | | | |
| | 3 | Rückmeldung erlaubt | 8 | | | | | |
| | 5 | Lokadresse nach CV17/18 | 32 | | | | | |
| 33 | Funktionszuordnung F0(f) | | | | | (Siehe Anhang 1) | 0 – 255 | (1) |
| 34 | Funktionszuordnung F0(r) | | | | | (Siehe Anhang 1) | 0 – 255 | (2) |
| 35 | Funktionszuordnung F1(f+r) | | | | | (Siehe Anhang 1) | 0 – 255 | (4) |
| | Wird CV35 gesetzt, wird CV47 genauso gesetzt | | | | | | | |
| 36 | Funktionszuordnung F2(f+r) | | | | | (Siehe Anhang 1) | 0 – 255 | (8) |
| | Wird CV36 gesetzt, wird CV64 genauso gesetzt | | | | | | | |
| 37 | Funktionszuordnung F3 | | | | | (Siehe Anhang 1) | 0 – 255 | (16) |
| 38 | Funktionszuordnung F4 | | | | | (Siehe Anhang 1) | 0 – 255 | (128) |
| 39 | Funktionszuordnung F5 | | | | | (Siehe Anhang 1) | 0 – 255 | (32) |
| 40 | Funktionszuordnung F6 | | | | | (Siehe Anhang 1) | 0 – 255 | (0) |
| 41 | Funktionszuordnung F7 | | | | | (Siehe Anhang 1) | 0 – 255 | (0) |

| 42 | Funktionszuordnung F8 (Siehe Anhang 1) | 0 – 255 | (64) | | | | | | | | | | | | | | | | |
|-----------|--|----------------|--|------|--|---|-----------------|---|--|---|-----------------|---|--|---|-----------------|---|--|--------------|------------|
| 43 | Funktionszuordnung F9 (Siehe Anhang 1) | 0 – 255 | (0) | | | | | | | | | | | | | | | | |
| 44 | Funktionszuordnung F10 (Siehe Anhang 1) | 0 – 255 | (0) | | | | | | | | | | | | | | | | |
| 45 | Funktionszuordnung F11 (Siehe Anhang 1) | 0 – 255 | (0) | | | | | | | | | | | | | | | | |
| 46 | Funktionszuordnung F12 (Siehe Anhang 1) | 0 – 255 | (0) | | | | | | | | | | | | | | | | |
| 47 | Funktionszuordnung F1(r) (Siehe Anhang 1) Soll CV47 einen anderen Wert als CV35 haben, muss CV35 vor CV47 programmiert werden | 0 – 255 | (4) | | | | | | | | | | | | | | | | |
| 48 | Kennlinie (Siehe Anhang 2) Durchbiegung der Kennlinie, 0 = gerade ... 7 = stark gekrümmt | 0 – 7 | (5) | | | | | | | | | | | | | | | | |
| 49 | Impulsbreite (Nicht relevant für FH05B/FH18A/FH22A) 0 = 1 ms, 1 = 2 ms, 2 = 4 ms, 3 = 8 ms | 0 – 3 | (1) | | | | | | | | | | | | | | | | |
| 50 | Regelvariante (Nicht relevant für FH05B/FH18A/FH22A) 0 = Einstellung durch CV56 - CV59, 1 = Hart, 2 = Weich, 3 = Sehr weich | 0 – 3 | (2) | | | | | | | | | | | | | | | | |
| 51 | Vertauschungen <table border="0"> <thead> <tr> <th>Bit</th> <th>Funktion</th> <th>Wert</th> <th></th> </tr> </thead> <tbody> <tr> <td>0</td> <td>Motoranschlüsse</td> <td>1</td> <td>(Nicht relevant für FH05B/FH18A/FH22A)</td> </tr> <tr> <td>1</td> <td>Lichtanschlüsse</td> <td>2</td> <td></td> </tr> <tr> <td>2</td> <td>Gleisanschlüsse</td> <td>4</td> <td></td> </tr> </tbody> </table> | Bit | Funktion | Wert | | 0 | Motoranschlüsse | 1 | (Nicht relevant für FH05B/FH18A/FH22A) | 1 | Lichtanschlüsse | 2 | | 2 | Gleisanschlüsse | 4 | | 0 – 7 | (0) |
| Bit | Funktion | Wert | | | | | | | | | | | | | | | | | |
| 0 | Motoranschlüsse | 1 | (Nicht relevant für FH05B/FH18A/FH22A) | | | | | | | | | | | | | | | | |
| 1 | Lichtanschlüsse | 2 | | | | | | | | | | | | | | | | | |
| 2 | Gleisanschlüsse | 4 | | | | | | | | | | | | | | | | | |
| 52 | Dimmung Licht LV/LR 0 = dunkel ... 31 = volle Helligkeit | 0 – 31 | (31) | | | | | | | | | | | | | | | | |
| 53 | Dimmung Licht Abblendlicht (Siehe CV156) 0 = dunkel ... 31 = volle Helligkeit | 0 – 31 | (15) | | | | | | | | | | | | | | | | |
| 54 | Dimmung AUX1 0 = dunkel ... 31 = volle Helligkeit | 0 – 31 | (31) | | | | | | | | | | | | | | | | |
| 55 | Dimmung AUX2 0 = dunkel ... 31 = volle Helligkeit | 0 – 31 | (31) | | | | | | | | | | | | | | | | |

| | | | |
|------------|---|----------------|-------------|
| 56 | Motorregelung Proportionalteil (Nicht relevant für FH05B/FH18A/FH22A) Nur bei CV50 = 0, siehe www.doehler-haass.de / "Häufige Fragen" | 0 – 7 | (3) |
| 57 | Motorregelung Integralteil (Wie bei CV56) | 0 – 3 | (3) |
| 58 | Motorregelung Messzeit (Wie bei CV56) | 0 – 3 | (1) |
| 59 | Motorregelung Impulsbreite (Wie bei CV56) | 0 – 7 | (3) |
| 60 | Bremsabschnitte 1 oder 2 | 0, 1 | (0) |
| 61 | Rangiergang Geschwindigkeit (Wie bei CV05) | 0 – 127 | (63) |
| 62 | Rangiergang Verzögerungszeit (Wie bei CV03) | 0 – 255 | (1) |
| 63 | Anfahrverzögerung Fahrstufe 1 (Siehe CV124) Je 100 ms, 0 = ausgeschaltet | 0 – 250 | (0) |
| 64 | Funktionszuordnung F2(r) (Siehe Anhang 1) Soll CV64 einen anderen Wert als CV36 haben, muss CV36 vor CV64 programmiert werden | 0 – 255 | (8) |
| 65 | Maximale Fahrstufe in zweiteiligen Bremsabschnitten (Siehe CV60) Nur bei Bremsdiode | 0 – 127 | (12) |
| 66 | Vorwärts-Trim 0 = ausgeschaltet, kleiner 128 Reduktion, größer 128 Erhöhung der Geschwindigkeit | 0 – 255 | (0) |
| 95 | Rückwärts-Trim (Wie bei CV66) | 0 – 255 | (0) |
| 105 | Benutzerkennzeichen 1 | 0 – 255 | (0) |
| 106 | Benutzerkennzeichen 2 | 0 – 255 | (0) |
| 112 | Geschwindigkeitsminderung Analog (Nicht relevant für FH05B/FH18A/FH22A/PD05A) 0 = geringe Minderung ... 31 = starke Minderung | 0 – 31 | (15) |
| 113 | Ausschaltfunktion für LV Bit 0 = F1 ... Bit 7 = F8 | 0 – 255 | (0) |

| | | | |
|-----|---|---------|------|
| 114 | Ausschaltfunktion für LR Bit 0 = F1 ... Bit 7 = F8 | 0 – 255 | (0) |
| 115 | Ausschaltfunktion für AUX1 Bit 0 = F1 ... Bit 7 = F8 | 0 – 255 | (0) |
| 116 | Ausschaltfunktion für AUX2 Bit 0 = F1 ... Bit 7 = F8 | 0 – 255 | (0) |
| 117 | Timer für Ausschalten AUX1 Je 100 ms, 0 = ausgeschaltet | 0 – 250 | (0) |
| 118 | Timer für Ausschalten AUX2 Je 100 ms, 0 = ausgeschaltet | 0 – 250 | (0) |
| 119 | Timer für Ausschalten AUX3 Je 100 ms, 0 = ausgeschaltet | 0 – 250 | (0) |
| 120 | Timer für Ausschalten AUX4 Je 100 ms, 0 = ausgeschaltet | 0 – 250 | (0) |
| 121 | Funktionszuordnung LV+LR ein / AUX1+AUX2 aus Bit 0 = F1 ... Bit 7 = F8 | 0 – 255 | (0) |
| 122 | Funktionszuordnung AUX1+AUX2 ein / LV+LR aus Bit 0 = F1 ... Bit 7 = F8 | 0 – 255 | (0) |
| 123 | Langsamfahrt Geschwindigkeit (Siehe CV27) Nur mit geeigneten Bremsmodulen | 0 – 127 | (63) |
| 124 | Funktionszuordnung Anfahrverzögerung (Siehe CV63) Bit 0 = F1 ... Bit 7 = F8 | 0 – 255 | (0) |
| 125 | Ausschaltfunktion für AUX3 Bit 0 = F1 ... Bit 7 = F8 | 0 – 255 | (0) |
| 126 | Ausschaltfunktion für AUX4 Bit 0 = F1 ... Bit 7 = F8 | 0 – 255 | (0) |

| | | | |
|-----|---|---------|-----|
| 127 | Ausschaltfunktion für AUX5 Bit 0 = F1 ... Bit 7 = F8 | 0 – 255 | (0) |
| 128 | Ausschaltfunktion für AUX6 Bit 0 = F1 ... Bit 7 = F8 | 0 – 255 | (0) |
| 129 | Timer für Ausschalten AUX5 Je 100 ms, 0 = ausgeschaltet | 0 – 250 | (0) |
| 130 | Timer für Ausschalten AUX6 Je 100 ms, 0 = ausgeschaltet | 0 – 250 | (0) |
| 131 | Funktionszuordnung Abblendlicht (Nicht relevant für PD05A/PD12A) 0 = deaktiviert, 1 ... 28 = F1 ... F28, 29 = F0 (Licht) Nur gültig, wenn CV137/Bit 4=1 | 0 – 29 | (8) |
| 132 | Funktionszuordnung Rangiergang (Wie bei CV131) | 0 – 29 | (4) |
| 133 | Funktionszuordnung Verzögerungen ausschalten (Wie bei CV131) | 0 – 29 | (9) |
| 134 | Entscheidungsschwelle für Asymmetrie (Siehe CV27) Der Standardwert 6 entspricht in etwa 0,7 Volt Asymmetrie und damit der Vorwärtsspannung einer Siliciumdiode. Werte kleiner als 3 sind nicht sinnvoll, Werte größer als 6 bei Bedarf. | 0 – 15 | (6) |
| 135 | Multiplikation Geschwindigkeitsrückmeldung 0 = ausgeschaltet | 0 – 255 | (0) |
| 136 | Division Geschwindigkeitsrückmeldung 0 = /1, 1 = /2, 2 = /4, 3 = /8, 4 = /16, 5 = /32, 6 = /64 | 0 – 6 | (0) |

| | | | | |
|---|--|---|----------------|-------------|
| 137 | Einstellungen | | 0 – 63 | (0) |
| | Bit | Funktion | Wert | |
| | 0 | Unverstärkte Funktionsausgänge anstelle von ZCLK und ZDAT (Nicht relevant für PD05A/PD12A) | 1 | |
| | 1 | Energiesparmodus ausschalten | 2 | |
| | 2 | SUSI-Fahrtrichtung invertieren (Nicht relevant für PD05A/PD12A) | 4 | |
| | 3 | SUSI-Anfahrverzögerung ausschalten (Nicht relevant für PD05A/PD12A) | 8 | |
| 4 | Erweiterte Funktionszuordnungen aktivieren (siehe CV131 und CV137/Bit 5) (Nicht relevant für PD05A/PD12A) | 16 | | |
| 5 | 0 = AUX3 und AUX4 an ZCLK und ZDAT 1 = AUX5 und AUX6 an ZCLK und ZDAT (Nur gültig, wenn CV137/Bit 0=1 und Bit 4=1) (Nicht relevant für PD05A/PD12A) | 32 | | |
| Erläuterungen zu Bit 0, Bit 4 und Bit 5: s. Ende der Tabelle | | | | |
| 138 | Timer für Heranfahren Je 100 ms, 0 = kein Heranfahren | (Nicht relevant für PD05A/PD12A) | 0 – 250 | (0) |
| 139 | Timer für Warten Je 100 ms, 0 = kein Warten | (Nicht relevant für PD05A/PD12A) | 0 – 250 | (0) |
| 140 | Timer für Wegfahren Je 100 ms, 0 = kein Wegfahren | (Nicht relevant für PD05A/PD12A) | 0 – 250 | (0) |
| 141 | Fahrstufen für Heranfahren | (Nicht relevant für PD05A/PD12A) | 0 – 127 | (12) |
| 142 | Fahrstufen für Wegfahren | (Nicht relevant für PD05A/PD12A) | 0 – 127 | (12) |
| 143 | Einstellungen | (Nicht relevant für PD05A/PD12A) | 0 – 255 | (0) |
| | Bit | Funktion | Wert | |
| | 6 | Kupplungsablauf und Timer deaktivieren | 64 | |
| 7 | Kupplungsablauf nur im Rangiergang | 128 | | |

| | | | | |
|--|---|--|-------------|-------------|
| 144 | Einstellungen | | 0 – 31 (0) | |
| | Bit | Funktion | | Wert |
| | 0 | Dynamische Kanalnutzung (BiDi) | | 1 |
| | 1 | Sofortiges Anfahren nach Stromunterbrechung | | 2 |
| | 2 | Spezielles Bit für Beleuchtung im Analogbetrieb Bremsstreckenausgabe an „GPIO“ | | 4 8 |
| | 3 | (→ 1 = keine Bremsstrecke erkannt, 0 = Bremsen) (Nur relevant für DH21A/DH22A/FH22A) | | |
| 4 | Bremsen mit „GPIO“ (1 = Fahren, 0 = Bremsen) (Nur relevant für DH21A/DH22A/FH22A) | 16 | | |
| 145 | Bedingungen für LV | (Nicht relevant für PD05A/PD12A) | 0 – 161 (0) | |
| | Funktion | Wert | | |
| | Grundzustand (immer an, wenn Funktionstaste an) | | | 0 |
| | Nur bei vorwärts | | | +1 |
| | Nur bei rückwärts | | | +2 |
| | Nur im Stand | | | +3 |
| | Nur bei Fahrt | | | +6 |
| | Nur bei F0 (Licht) aus | | | +9 |
| | Nur bei F0 (Licht) an | | | +18 |
| | Nicht im Rangiergang | | | +27 |
| | Nur im Rangiergang | | | +54 |
| | Im Rangiergang Richtung ignorieren | | | +81 |
| | Im Rangiergang Fahrt/Stand ignorieren | | | +108 |
| Im Rangiergang Richtung und Fahrt/Stand ignorieren | | +135 | | |
| Es darf immer nur eine Zahl aus jedem abgrenzten Bereich aufaddiert werden! | | | | |
| 146 | Bedingungen für LR | (Wie bei CV145) | 0 – 161 (0) | |

| 147 | Bedingungen für AUX1 | (Wie bei CV145) | 0 – 161 | (0) | | | | | | | | | | | | | | | | | | | | | | | | | | | | | | |
|-----|---|--|----------------|------------|------|----------|------|---|----|---|---|------|----|---|----|---|---|------|----|---|------|---|---|------|----|---|------|---|---|------|-----|--|--|--|
| 148 | Bedingungen für AUX2 | (Wie bei CV145) | 0 – 161 | (0) | | | | | | | | | | | | | | | | | | | | | | | | | | | | | | |
| 149 | Bedingungen für AUX3 | (Wie bei CV145) | 0 – 161 | (0) | | | | | | | | | | | | | | | | | | | | | | | | | | | | | | |
| 150 | Bedingungen für AUX4 | (Wie bei CV145) | 0 – 161 | (0) | | | | | | | | | | | | | | | | | | | | | | | | | | | | | | |
| 151 | Bedingungen für AUX5 | (Wie bei CV145) | 0 – 161 | (0) | | | | | | | | | | | | | | | | | | | | | | | | | | | | | | |
| 152 | Bedingungen für AUX6 | (Wie bei CV145) | 0 – 161 | (0) | | | | | | | | | | | | | | | | | | | | | | | | | | | | | | |
| 153 | Initialmapping | (Nicht relevant für PD05A/PD12A) | 0 – 255 | (0) | | | | | | | | | | | | | | | | | | | | | | | | | | | | | | |
| | <table border="0"> <thead> <tr> <th>Bit</th> <th>Funktion</th> <th>Wert</th> <th>Bit</th> <th>Funktion</th> <th>Wert</th> </tr> </thead> <tbody> <tr> <td>0</td> <td>LV</td> <td>1</td> <td>4</td> <td>AUX3</td> <td>16</td> </tr> <tr> <td>1</td> <td>LR</td> <td>2</td> <td>5</td> <td>AUX4</td> <td>32</td> </tr> <tr> <td>2</td> <td>AUX1</td> <td>4</td> <td>6</td> <td>AUX5</td> <td>64</td> </tr> <tr> <td>3</td> <td>AUX2</td> <td>8</td> <td>7</td> <td>AUX6</td> <td>128</td> </tr> </tbody> </table> <p>Diese Funktionsausgänge sind aktiv, sobald der Decoder adressiert wird (ohne aktive Funktionstaste). Dadurch kann, in Verbindung mit den Bedingungen, beispielsweise eine Schleiferumschaltung realisiert werden.</p> | Bit | Funktion | Wert | Bit | Funktion | Wert | 0 | LV | 1 | 4 | AUX3 | 16 | 1 | LR | 2 | 5 | AUX4 | 32 | 2 | AUX1 | 4 | 6 | AUX5 | 64 | 3 | AUX2 | 8 | 7 | AUX6 | 128 | | | |
| Bit | Funktion | Wert | Bit | Funktion | Wert | | | | | | | | | | | | | | | | | | | | | | | | | | | | | |
| 0 | LV | 1 | 4 | AUX3 | 16 | | | | | | | | | | | | | | | | | | | | | | | | | | | | | |
| 1 | LR | 2 | 5 | AUX4 | 32 | | | | | | | | | | | | | | | | | | | | | | | | | | | | | |
| 2 | AUX1 | 4 | 6 | AUX5 | 64 | | | | | | | | | | | | | | | | | | | | | | | | | | | | | |
| 3 | AUX2 | 8 | 7 | AUX6 | 128 | | | | | | | | | | | | | | | | | | | | | | | | | | | | | |
| 154 | Bremsrampe vorwärts und rückwärts | (Siehe CV27) (Nicht relevant für PD05A) | 0 – 255 | (0) | | | | | | | | | | | | | | | | | | | | | | | | | | | | | | |
| | <p>Für konstanten Bremsweg empfohlen: CV48 = 0 0 = ausgeschaltet Eingestellt wird die Bremszeit aus höchster Fahrstufe in Sekunden mal 8, bei kleineren Fahrstufen errechnet der Decoder die Bremsrampe selbstständig</p> | | | | | | | | | | | | | | | | | | | | | | | | | | | | | | | | | |
| 155 | Bremsrampe rückwärts | (Siehe CV154) | 0 – 255 | (0) | | | | | | | | | | | | | | | | | | | | | | | | | | | | | | |
| | <p>0 = es wird der Wert aus CV154 genutzt Ermöglicht unterschiedliche Bremszeiten für vorwärts und rückwärts</p> | | | | | | | | | | | | | | | | | | | | | | | | | | | | | | | | | |

| 156 | Dimmmaske für Abblendlicht <table border="1"> <thead> <tr> <th>Bit</th> <th>Funktion</th> <th>Wert</th> <th>Bit</th> <th>Funktion</th> <th>Wert</th> </tr> </thead> <tbody> <tr> <td>0</td> <td>LV</td> <td>1</td> <td>4</td> <td>Derzeit ohne Funktion</td> <td>16</td> </tr> <tr> <td>1</td> <td>LR</td> <td>2</td> <td>5</td> <td>Derzeit ohne Funktion</td> <td>32</td> </tr> <tr> <td>2</td> <td>AUX1</td> <td>4</td> <td>6</td> <td>Derzeit ohne Funktion</td> <td>64</td> </tr> <tr> <td>3</td> <td>AUX2</td> <td>8</td> <td>7</td> <td>Derzeit ohne Funktion</td> <td>128</td> </tr> </tbody> </table> | Bit | Funktion | Wert | Bit | Funktion | Wert | 0 | LV | 1 | 4 | Derzeit ohne Funktion | 16 | 1 | LR | 2 | 5 | Derzeit ohne Funktion | 32 | 2 | AUX1 | 4 | 6 | Derzeit ohne Funktion | 64 | 3 | AUX2 | 8 | 7 | Derzeit ohne Funktion | 128 | (Siehe CV53) | 0 – 15 | (3) |
|------------|--|---------------|----------------|-----------------------|------|----------|------|---|----|---|---|-----------------------|----|---|----|---|---|-----------------------|----|---|------|---|---|-----------------------|----|---|------|---|---|-----------------------|-----|--------------|---------------|------------|
| Bit | Funktion | Wert | Bit | Funktion | Wert | | | | | | | | | | | | | | | | | | | | | | | | | | | | | |
| 0 | LV | 1 | 4 | Derzeit ohne Funktion | 16 | | | | | | | | | | | | | | | | | | | | | | | | | | | | | |
| 1 | LR | 2 | 5 | Derzeit ohne Funktion | 32 | | | | | | | | | | | | | | | | | | | | | | | | | | | | | |
| 2 | AUX1 | 4 | 6 | Derzeit ohne Funktion | 64 | | | | | | | | | | | | | | | | | | | | | | | | | | | | | |
| 3 | AUX2 | 8 | 7 | Derzeit ohne Funktion | 128 | | | | | | | | | | | | | | | | | | | | | | | | | | | | | |
| 157 | Bedingungen für Abblendlicht | (Siehe CV145) | 0 – 161 | (0) | | | | | | | | | | | | | | | | | | | | | | | | | | | | | | |
| 260 | Herstellerkennung 97 = Doehler & Haass (Decoder Reset mit "101") | (Nur lesen) | | | | | | | | | | | | | | | | | | | | | | | | | | | | | | | | |
| 261 | Decoderkennzeichen FH05B = 41, DH05C = 52, DH10C = 102, DH12A = 120, PD12A = 130, PD05A = 131, DH14B = 141, DH16A = 160, FH18A = 170, DH18A = 180, FH22A = 192, DH21A = 200, DH22A = 202 Vollständige Liste unter www.doehler-haass.de / "Häufige Fragen" | (Nur lesen) | | | | | | | | | | | | | | | | | | | | | | | | | | | | | | | | |
| 262 | Versionsnummer | (Nur lesen) | | | | | | | | | | | | | | | | | | | | | | | | | | | | | | | | |
| 263 | Datum | (Nur lesen) | | | | | | | | | | | | | | | | | | | | | | | | | | | | | | | | |
| 264 | Revisionsnummer | (Nur lesen) | | | | | | | | | | | | | | | | | | | | | | | | | | | | | | | | |
| 265 | Datum | (Nur lesen) | | | | | | | | | | | | | | | | | | | | | | | | | | | | | | | | |

Erläuterung zu CV137:

Aktivierung SUSI-Pins: Bit 0 = 0 / Bit 4 = egal / Bit 5 = egal
Aktivierung AUX3/AUX4: Bit 0 = 1 / Bit 4 = egal / Bit 5 = 0
Aktivierung AUX5/AUX6: Bit 0 = 1 / Bit 4 = 1 / Bit 5 = 1

8.3 Betrieb

Stellen Sie die Lok aufs Programmiergleis und lesen Sie die Lokadresse des Decoders aus (CV01). Die Grundeinstellung sollte 3 sein. Programmieren Sie die gewünschte Lokadresse und nehmen Sie die Lok mit diesen Einstellwerten in Betrieb. Nach der ersten Kontrolle können Sie die Parameter der Lok Ihren Bedürfnissen anpassen.

Zeigt das Programmiergerät "Lesefehler" an, überprüfen Sie bitte erneut die ordnungsgemäße Verdrahtung der Lok und beachten Sie die Hinweise zum Anschluss des Programmiergleises. Nehmen Sie die Lok auf keinen Fall so in Betrieb!

Hinweis:

Der Betrieb mit Asymmetrie im Bremsabschnitt ist mit der werkseitigen Einstellung nicht möglich. Ist diese Eigenschaft erwünscht, so muss CV27 / Bit 0 und/oder Bit 1 auf "1" gestellt werden. Der Betrieb mit Gleichspannung im Bremsabschnitt ist mit der werkseitigen Einstellung nicht möglich. Ist diese Eigenschaft erwünscht, so muss CV27 / Bit 4 und/oder Bit 5 auf "1" gestellt werden.

9 Betriebsform Märklin-Motorola (MM)

9.1 Funktionen

| | |
|-----------------------------|---------|
| Adressen | 1 – 255 |
| Fahrstufen | 14, 28 |
| Fahrstufen (intern) | 127 |
| Licht vor/rück (dimmbar) | ja |
| Zusatzfunktionen (dimmbar) | 2 |
| Funktionen gesamt (nur MM2) | 12 |
| Betrieb mit MM-Bremsstrecke | ja |

Hinweise zum standardmäßigen "Function Mapping" finden Sie auf der Doehler & Haass-Webseite:
<https://doehler-haass.de/cms/pages/haeufige-fragen.php>: **Wie sieht das standardmäßige "Function Mapping" aus?**

Hinweis zum Adressenbereich:

Im MM-Betrieb sind Adresswerte von 1 bis 255 zulässig. Im DCC-Betrieb sind nur Werte von 1 bis 127 für die DCC-CV01 zulässig. Werte ab 128 führen dazu, dass der Decoder nur mehr mit MM bedient werden kann, d.h. der DCC-Betrieb ist dann nicht mehr möglich. Der DCC-"Service Mode" ist natürlich dennoch weiterhin möglich.

Umgekehrt führt die Aktivierung der langen DCC-Adresse mittels CV29/Bit5 dazu, dass der Decoder nur mehr mit DCC bedient werden kann. Der MM-Betrieb ist dann nicht mehr möglich. Die MM-Programmierung wird dadurch ebenfalls verhindert, daher Vorsicht, da ein "Aussperren" möglich ist.

9.2 Programmierung mit Märklin-Zentrale 6020/6021

- 1 Die **'kurze'** Programmierung erlaubt Zahlen zwischen 0 und 79 einzugeben, d.h. im Kurzmodus können nur Einstellparameter mit einer Nummer < 80 verändert werden, sofern der gewünschte Wert ebenfalls < 80 sein soll.
- 2 Die **'lange'** Programmierung erlaubt Zahlen zwischen 0 und 255 einzugeben, d.h. Im Langmodus können alle Einstellparameter mit Werten von 0 bis 255 verändert werden. Da das Display der 6020/6021 nur zweistellige Werte zulässt, müssen die einzugebenden Werte aufgeteilt und in zwei Schritten eingegeben werden.
- 3 Programmierung von SUSI Parametern.

Bitte beachten Sie Sie, dass die 6021/6020 gestattet, nur die Werte 01 bis 80 einzugeben. Der Wert 0 fehlt. **Statt '0' muss daher immer '80' eingegeben werden.**

Wechseln in den Programmiermodus

- Der Fahrregler muss auf 0 stehen. Es dürfen keine anderen Loks auf der Anlage stehen. Achten Sie auf die Blinksignale der Lokomotive!
- Drücken Sie die STOP- und GO-Taste der 6021 gleichzeitig, bis ein Reset ausgelöst wird (alternativ: Kurz Stecker des Trafos ziehen). Drücken Sie die STOP-Taste, um die Gleisspannung abzuschalten.
- Geben Sie die derzeitige Decoderadresse ein. Kennen Sie die Adresse nicht, so geben Sie '80' ein.
- Betätigen Sie die Fahrtrichtungsumkehr am Fahrregler (Fahrregler nach links über Anschlag hinaus drehen, bis ein Klicken ertönt), halten den Regler fest und drücken die GO-Taste.
- Nach etwa 1 Sekunde blinken die Fahrzeuglichter, der Decoder ist jetzt im Programmiermodus.

Kurzmodus

- Nach dem Wechsel in den Programmiermodus befindet sich der Decoder im Kurzmodus. Die Fahrzeugbeleuchtung blinkt periodisch langsam.
- Geben Sie jetzt die Nummer der CV ein, den Sie verändern möchten, z.B. 01 (zweistellig).
- Zur Bestätigung die Fahrtrichtungsumkehr betätigen. Die Beleuchtung blinkt nun zwei Mal kurz.
- Geben Sie jetzt den neuen Wert für die CV ein, z.B. 15 (zweistellig).
- Zur Bestätigung die Fahrtrichtungsumkehr betätigen.
Die Beleuchtung blinkt
- Sie können jetzt weitere CVs eingeben, die geändert werden sollen.

Der Programmiermodus wird verlassen durch Auswahl von CV80 oder durch Aus- und Wiedereinschalten der Gleisspannung (STOP-Taste drücken, dann wieder GO-Taste).

Langmodus

- Den Langmodus erreichen Sie, indem Sie im Kurzmodus zunächst in CV07 den Wert 07 schreiben. Der Decoder quittiert den Wechsel in den Langmodus durch langsames Blinken der Beleuchtung.
- Geben Sie nun die Hunderter- und Zehnerstelle der CV ein, die Sie ändern möchten.
Beispiel: Es soll die CV124 geändert werden: Geben Sie daher '12' ein.
- Zur Bestätigung die Fahrtrichtungsumkehr betätigen. Die Beleuchtung blinkt lang-kurz (periodisch).
- Geben Sie nun zweistellig die Einerstelle der CV ein. Im Beispiel: '04'.
- Zur Bestätigung die Fahrtrichtungsumkehr betätigen. Die Beleuchtung blinkt lang-kurz-kurz (periodisch). Der Decoder erwartet nun die Eingabe des CV-Wertes.
- Geben Sie nun die Hunderter- und Zehnerstelle des neuen CV-Wertes ein.
Beispiel: Es soll der Wert 135 geschrieben werden: Geben Sie daher '13' ein.

- Zur Bestätigung die Fahrtrichtungsumkehr betätigen. Die Beleuchtung blinkt lang-kurz-kurz-kurz (periodisch).
- Geben Sie nun zweistellig die Einerstelle des neuen CV-Wertes ein. Im Beispiel: '05'.
- Zur Bestätigung die Fahrtrichtungsumkehr betätigen.
Danach blinkt die Lok wieder
- Sie können jetzt weitere CVs, die Sie ändern möchten, im Langmodus eingeben.

Der Langmodus kann durch Aus- und Wiedereinschalten der Gleisspannung oder über STOP verlassen werden.

SUSI-Modus

Den SUSI-Modus erreichen Sie, indem sie im Kurzmodus zunächst in CV09 den Wert 09 schreiben. Der Decoder quittiert das, indem er langsam blinkt

Zur Eingabe der CVs bzw. der zugehörigen Werte verfahren sie wie im Langmodus, wobei Sie alle CVs um 900 vermindern. Z.B. wird aus der CV903 so die 003.

Beachten Sie bitte, dass Sie im SUSI-Modus sind, der entsprechend dem Langmodus programmiert wird.

Hinweis:

Einfacher ist es, die Programmierung unter DCC vorzunehmen.

Die so programmierten Werte sind auch für das MM-Format gültig.

10 Betriebsform SelecTRIX 2 (SX2)

10.1 Funktionen

| | |
|----------------------------|-----|
| Fahrstufen | 127 |
| Fahrstufen (intern) | 127 |
| Licht vor/rück (dimmbar) | ja |
| Zusatzfunktionen (dimmbar) | 2 |
| Funktionen gesamt | 16 |
| Betrieb mit Bremsdioden | ja |
| Hauptgleisprogrammierung | ja |

10.2 Einstellmöglichkeiten

Die Eigenschaften der Lok für SX2-Betrieb können durch die Programmierung der Parameter (par) beliebig oft verändert werden. Die Programmierung der Parameter entnehmen Sie bitte den Unterlagen Ihres Programmiergerätes.

Hinweise zum standardmäßigen "Function Mapping" finden Sie auf der Doehler & Haass-Webseite:
<https://doehler-haass.de/cms/pages/haeufige-fragen.php>: **Wie sieht das standardmäßige "Function Mapping" aus?**

Liste der unterstützten Parameter:

| par | Name und Erklärung | Bereich (Std.) |
|------------|---|-----------------------|
| 001 | Adresse Einer-Stelle | 0 – 99 (1) |
| 002 | Adresse Hunderter-Stelle | 0 – 99 (10) |
| 003 | Adresse für SX1 Bei > 111 inaktiv | 0 – 255 (112) |
| 004 | Adresse für SX1, 1. Zusatzkanal Funktionen F1 – F8 | 0 – 255 (1) |
| 005 | Adresse für SX1, 2. Zusatzkanal Funktionen F9 – F16 | 0 – 255 (0) |
| 006 | Loknummernausgabe Aktiv = 1 | 0, 1 (1) |
| 007 | Wirkungsweise Zusatzkanal 0 = relativ: 1. Zusatzkanal = par003 + par004 2. Zusatzkanal = par003 + par005 1 = absolut | 0, 1 (0) |
| 008 | Mehrfachtraktionsadresse Einer-Stelle Derzeit ohne Funktion | |
| 009 | Mehrfachtraktionsadresse Hunderter-Stelle Derzeit ohne Funktion | |
| 011 | Beschleunigungszeit Der Wert entspricht der Zeit in Sekunden vom Stillstand bis zur Höchstgeschwindigkeit | 0 – 255 (3) |

| | | | |
|------------|--|----------------|-------------|
| 012 | Bremszeit Der Wert entspricht der Zeit in Sekunden von der Höchstgeschwindigkeit bis zum Stillstand | 0 – 255 | (3) |
| 013 | Höchstgeschwindigkeit (Siehe Anhang 2) | 0 – 127 | (92) |
| 014 | Anfahrspannung | 0 – 15 | (0) |
| 015 | Langsamfahrt Geschwindigkeit (Siehe par091) Nur mit geeigneten Bremsmodulen | 0 – 127 | (63) |
| 016 | Anfahrverzögerung Fahrstufe 1 (Siehe par095) Je 100 ms, 0 = ausgeschaltet | 0 – 250 | (0) |
| 017 | Geschwindigkeitsminderung Analog (Nicht relevant für FH05B/FH18A/FH22A/PD05A) 0 = geringe Minderung ... 31 = starke Minderung | 0 – 31 | (15) |
| 018 | Rangiergang Geschwindigkeit (Wie bei par013) | 0 – 127 | (63) |
| 019 | Rangiergang Verzögerungszeit (Wie bei par011) | 0 – 255 | (1) |
| 021 | Bremsabschnitte 1 oder 2 | 0, 1 | (0) |
| 022 | Mehrfachtraktionsmodus F1 – F8 Derzeit ohne Funktion | | |
| 023 | Mehrfachtraktionsmodus FL, F9 – F12 Derzeit ohne Funktion | | |
| 024 | Ausschaltfunktion für LV Bit 0 = F1 ... Bit 7 = F8 | 0 – 255 | (0) |
| 025 | Ausschaltfunktion für LR Bit 0 = F1 ... Bit 7 = F8 | 0 – 255 | (0) |
| 026 | Ausschaltfunktion für AUX1 Bit 0 = F1 ... Bit 7 = F8 | 0 – 255 | (0) |

| 027 | Ausschaltfunktion für AUX2 Bit 0 = F1 ... Bit 7 = F8 | 0 – 255 (0) | | | | | | | | | | | | | | | | | | | | | | | | | | | | | | |
|------------|--|--------------------|----------|----------|------|----------|------|---|-------|---|---|-----|----|---|-------|---|---|-----|----|---|----|---|---|----|----|---|-----|---|---|----|-----|--------------------|
| 028 | Analog Modus F1 – F8 <table border="0" style="margin-left: 40px;"> <thead> <tr> <th>Bit</th> <th>Funktion</th> <th>Wert</th> <th>Bit</th> <th>Funktion</th> <th>Wert</th> </tr> </thead> <tbody> <tr> <td>0</td> <td>F1</td> <td>1</td> <td>4</td> <td>F5</td> <td>16</td> </tr> <tr> <td>1</td> <td>F2</td> <td>2</td> <td>5</td> <td>F6</td> <td>32</td> </tr> <tr> <td>2</td> <td>F3</td> <td>4</td> <td>6</td> <td>F7</td> <td>64</td> </tr> <tr> <td>3</td> <td>F4</td> <td>8</td> <td>7</td> <td>F8</td> <td>128</td> </tr> </tbody> </table> | Bit | Funktion | Wert | Bit | Funktion | Wert | 0 | F1 | 1 | 4 | F5 | 16 | 1 | F2 | 2 | 5 | F6 | 32 | 2 | F3 | 4 | 6 | F7 | 64 | 3 | F4 | 8 | 7 | F8 | 128 | 0 – 255 (1) |
| Bit | Funktion | Wert | Bit | Funktion | Wert | | | | | | | | | | | | | | | | | | | | | | | | | | | |
| 0 | F1 | 1 | 4 | F5 | 16 | | | | | | | | | | | | | | | | | | | | | | | | | | | |
| 1 | F2 | 2 | 5 | F6 | 32 | | | | | | | | | | | | | | | | | | | | | | | | | | | |
| 2 | F3 | 4 | 6 | F7 | 64 | | | | | | | | | | | | | | | | | | | | | | | | | | | |
| 3 | F4 | 8 | 7 | F8 | 128 | | | | | | | | | | | | | | | | | | | | | | | | | | | |
| 029 | Analog Modus FL, F9 – F12 <table border="0" style="margin-left: 40px;"> <thead> <tr> <th>Bit</th> <th>Funktion</th> <th>Wert</th> <th>Bit</th> <th>Funktion</th> <th>Wert</th> </tr> </thead> <tbody> <tr> <td>0</td> <td>FL(f)</td> <td>1</td> <td>4</td> <td>F11</td> <td>16</td> </tr> <tr> <td>1</td> <td>FL(r)</td> <td>2</td> <td>5</td> <td>F12</td> <td>32</td> </tr> <tr> <td>2</td> <td>F9</td> <td>4</td> <td></td> <td></td> <td></td> </tr> <tr> <td>3</td> <td>F10</td> <td>8</td> <td></td> <td></td> <td></td> </tr> </tbody> </table> | Bit | Funktion | Wert | Bit | Funktion | Wert | 0 | FL(f) | 1 | 4 | F11 | 16 | 1 | FL(r) | 2 | 5 | F12 | 32 | 2 | F9 | 4 | | | | 3 | F10 | 8 | | | | 0 – 63 (3) |
| Bit | Funktion | Wert | Bit | Funktion | Wert | | | | | | | | | | | | | | | | | | | | | | | | | | | |
| 0 | FL(f) | 1 | 4 | F11 | 16 | | | | | | | | | | | | | | | | | | | | | | | | | | | |
| 1 | FL(r) | 2 | 5 | F12 | 32 | | | | | | | | | | | | | | | | | | | | | | | | | | | |
| 2 | F9 | 4 | | | | | | | | | | | | | | | | | | | | | | | | | | | | | | |
| 3 | F10 | 8 | | | | | | | | | | | | | | | | | | | | | | | | | | | | | | |
| 031 | Vertauschung Gleis 0 = normal, 1 = vertauscht | 0, 1 (0) | | | | | | | | | | | | | | | | | | | | | | | | | | | | | | |
| 032 | Vertauschung Motor (Nicht relevant für FH05B/FH18A/FH22A) 0 = normal, 1 = vertauscht | 0, 1 (0) | | | | | | | | | | | | | | | | | | | | | | | | | | | | | | |
| 033 | Vertauschung Licht 0 = normal, 1 = vertauscht | 0, 1 (0) | | | | | | | | | | | | | | | | | | | | | | | | | | | | | | |

| | | | | |
|------------|---|---|----------------|-------------|
| 043 | Einstellungen | | 0 – 31 | (0) |
| | Bit | Funktion | Wert | |
| | 0 | Dynamische Kanalnutzung (BiDi) | 1 | |
| | 1 | Sofortiges Anfahren nach Stromunterbrechung | 2 | |
| | 2 | Spezielles Bit für Beleuchtung im Analogbetrieb Bremsstreckenausgabe an „GPIO“ | 4 8 | |
| 3 | (→ 1 = keine Bremsstrecke erkannt, 0 = Bremsen) (Nur relevant für DH21A/DH22A/FH22A) | | | |
| 4 | Bremsen mit „GPIO“ (1 = Fahren, 0 = Bremsen) (Nur relevant für DH21A/DH22A/FH22A) | 16 | | |
| 051 | Kennlinie | (Siehe Anhang 2) | 0 – 7 | (5) |
| | Durchbiegung der Kennlinie, 0 = gerade ... 7 = stark gekrümmt | | | |
| 052 | Regelvariante | (Nicht relevant für FH05B/FH18A/FH22A) | 0 – 3 | (2) |
| | 0 = Einstellung durch par056 – par059, 1 = Hart, 2 = Weich, 3 = Sehr weich | | | |
| 053 | Impulsbreite | (Nicht relevant für FH05B/FH18A/FH22A) | 0 – 3 | (1) |
| | 0 = 1 ms, 1 = 2 ms, 2 = 4 ms, 3 = 8 ms | | | |
| 054 | Motorfrequenz | (Nicht relevant für FH05B/FH18A/FH22A) | 0 –15 | (1) |
| | 0 = 32 kHz, 1 = 16 kHz, 2 = niederfrequent (Nicht relevant für PD05A) | | | |
| | Bit 2 = Proportionalteilbegrenzung | | | |
| | Bit 3 = Kurzschlussicherung ausschalten | | | |
| 055 | Maximale Fahrstufe in zweiteiligen Bremsabschnitten | (Siehe par021) | 0 – 127 | (12) |
| | Nur bei Bremsdiode | | | |
| 056 | Motorregelung Proportionalteil | | 0 – 7 | (3) |
| | (Nicht relevant für FH05B/FH18A/FH22A) | | | |
| | Nur bei par052 = 0, siehe www.doehler-haass.de / "Häufige Fragen" | | | |
| 057 | Motorregelung Integralteil | (Wie bei par056) | 0 – 3 | (3) |
| 058 | Motorregelung Messzeit | (Wie bei par056) | 0 – 3 | (1) |

| | | | | |
|------------|--|------------------|----------------|--------------|
| 059 | Motorregelung Impulsbreite | (Wie bei par056) | 0 – 7 | (3) |
| 061 | Funktionszuordnung F0(f) | (Siehe Anhang 1) | 0 – 255 | (1) |
| 062 | Funktionszuordnung F0(r) | (Siehe Anhang 1) | 0 – 255 | (2) |
| 063 | Funktionszuordnung F1(f+r) Wird par063 gesetzt, wird par075 genauso gesetzt | (Siehe Anhang 1) | 0 – 255 | (4) |
| 064 | Funktionszuordnung F2(f+r) Wird par064 gesetzt, wird par085 genauso gesetzt | (Siehe Anhang 1) | 0 – 255 | (8) |
| 065 | Funktionszuordnung F3 | (Siehe Anhang 1) | 0 – 255 | (16) |
| 066 | Funktionszuordnung F4 | (Siehe Anhang 1) | 0 – 255 | (128) |
| 067 | Funktionszuordnung F5 | (Siehe Anhang 1) | 0 – 255 | (32) |
| 068 | Funktionszuordnung F6 | (Siehe Anhang 1) | 0 – 255 | (0) |
| 069 | Funktionszuordnung F7 | (Siehe Anhang 1) | 0 – 255 | (0) |
| 070 | Funktionszuordnung F8 | (Siehe Anhang 1) | 0 – 255 | (64) |
| 071 | Funktionszuordnung F9 | (Siehe Anhang 1) | 0 – 255 | (0) |
| 072 | Funktionszuordnung F10 | (Siehe Anhang 1) | 0 – 255 | (0) |
| 073 | Funktionszuordnung F11 | (Siehe Anhang 1) | 0 – 255 | (0) |
| 074 | Funktionszuordnung F12 | (Siehe Anhang 1) | 0 – 255 | (0) |
| 075 | Funktionszuordnung F1(r) Soll par075 einen anderen Wert haben als par063, muss erst par063 und danach erst par075 gesetzt werden | (Siehe Anhang 1) | 0 – 255 | (4) |
| 076 | Timer für Ausschalten AUX1 Je 100 ms, 0 = ausgeschaltet | | 0 – 250 | (0) |
| 077 | Timer für Ausschalten AUX2 Je 100 ms, 0 = ausgeschaltet | | 0 – 250 | (0) |
| 078 | Timer für Ausschalten AUX3 Je 100 ms, 0 = ausgeschaltet | | 0 – 250 | (0) |

| | | | |
|------------|---|----------------|-------------|
| 079 | Timer für Ausschalten AUX4 Je 100 ms, 0 = ausgeschaltet | 0 – 250 | (0) |
| 081 | Dimmung LV/LR 0 = dunkel ... 31 = volle Helligkeit | 0 – 31 | (31) |
| 082 | Dimmung Abblendlicht (Siehe par089) 0 = dunkel ... 31 = volle Helligkeit | 0 – 31 | (15) |
| 083 | Dimmung AUX1 0 = dunkel ... 31 = volle Helligkeit | 0 – 31 | (31) |
| 084 | Dimmung AUX2 0 = dunkel ... 31 = volle Helligkeit | 0 – 31 | (31) |
| 085 | Funktionszuordnung F2(r) (Siehe Anhang 1) Soll par085 einen anderen Wert haben als par064, muss erst par064 und danach erst par085 gesetzt werden | 0 – 255 | (8) |
| 086 | Funktionszuordnung LV+LR ein / AUX1+AUX2 aus Bit 0 = F1 ... Bit 7 = F8 | 0 – 255 | (0) |
| 087 | Funktionszuordnung AUX1+AUX2 ein / LV+LR aus Bit 0 = F1 ... Bit 7 = F8 | 0 – 255 | (0) |

| | | | | | | | | |
|------------|---|--|-------------|------------|-----------------------|-------------|----------------|-------------|
| 088 | Einstellungen | | | | | | 0 – 63 | (0) |
| | Bit | Funktion | Wert | | | Wert | | |
| | 0 | Unverstärkte Funktionsausgänge anstelle von ZCLK und ZDAT (Nicht relevant für PD05A) | 1 | | | 1 | | |
| | 1 | Energiesparmodus ausschalten | | | | 2 | | |
| | 2 | SUSI-Fahrtrichtung invertieren (Nicht relevant für PD05A) | | | | 4 | | |
| | 3 | SUSI-Anfahrverzögerung ausschalten (Nicht relevant für PD05A) | | | | 8 | | |
| | 4 | Erweiterte Funktionszuordnungen aktivieren (siehe par088/Bit 5 und par147) (Nicht relevant für PD05A) | | | | 16 | | |
| | 5 | 0 = AUX3 und AUX4 an ZCLK und ZDAT 1 = AUX5 und AUX6 an ZCLK und ZDAT (Nicht relevant für PD05A) | | | | 32 | | |
| | (Nur gültig, wenn par088/Bit 0=1 und Bit 4=1) | | | | | | | |
| | Erläuterungen zu Bit 0, Bit 4 und Bit 5: s. Ende der Tabelle | | | | | | | |
| 089 | Dimmmaske für Abblendlicht | | | | | | 0 – 15 | (3) |
| | Bit | Funktion | Wert | Bit | Funktion | Wert | | |
| | 0 | LV | 1 | 4 | Derzeit ohne Funktion | 16 | | |
| | 1 | LR | 2 | 5 | Derzeit ohne Funktion | 32 | | |
| | 2 | AUX1 | 4 | 6 | Derzeit ohne Funktion | 64 | | |
| | 3 | AUX2 | 8 | 7 | Derzeit ohne Funktion | 128 | | |
| 091 | Bremseinstellungen | | | | | | 0 – 243 | (64) |
| | Bit | Funktion | Wert | Bit | Funktion | Wert | | |
| | 0 | Asymmetrie normal | 1 | 4 | Negative Spannung | 16 | | |
| | 1 | Asymmetrie invers | 2 | 5 | Positive Spannung | 32 | | |
| | 2 | Derzeit ohne Funktion | 4 | 6 | Bremsdiode normal | 64 | | |
| | 3 | Derzeit ohne Funktion | 8 | 7 | Bremsdiode invers | 128 | | |

| | | | |
|------------|---|----------------|------------|
| 092 | Entscheidungsschwelle für Asymmetrie (Siehe par091) Der Standardwert 6 entspricht in etwa 0,7 Volt Asymmetrie und damit der Vorwärtsspannung einer Siliciumdiode. Werte kleiner als 3 sind nicht sinnvoll, Werte größer als 6 bei Bedarf. | 0 – 15 | (6) |
| 093 | Vorwärts-Trim 0 = ausgeschaltet Kleiner 128: Reduktion, größer 128: Erhöhung der Geschwindigkeit | 0 – 255 | (0) |
| 094 | Rückwärts-Trim (Siehe par093) | 0 – 255 | (0) |
| 095 | Funktionszuordnung Anfahrverzögerung (Siehe par016) Bit 0 = F1 ... Bit 7 = F8 | 0 – 255 | (0) |
| 096 | Bremsrampe vorwärts und rückwärts (Siehe par091) (Nicht relevant für PD05A) Für konstanten Bremsweg empfohlen: par051 = 0 0 = ausgeschaltet Eingestellt wird die Bremszeit aus höchster Fahrstufe in Sekunden mal 8, bei kleineren Fahrstufen errechnet der Decoder die Bremsrampe selbstständig | 0 – 255 | (0) |
| 097 | Bremsrampe rückwärts (Siehe par096) 0 = es wird der Wert aus CV154 genutzt Ermöglicht unterschiedliche Bremszeiten für vorwärts und rückwärts | 0 – 255 | (0) |
| 098 | Benutzerkennzeichen 1 | 0 – 255 | (0) |
| 099 | Benutzerkennzeichen 2 | 0 – 255 | (0) |
| 101 | Herstellerkennung (Nur lesen) 97 = Doehler & Haass (Decoder Reset mit „101“) | | |

| | | |
|------------|--|--------------------|
| 102 | Decoderkennzeichen (Nur lesen) FH05B = 41, DH05C = 52, DH10C = 102, DH12A = 120, PD12A = 130, PD05A = 131, DH14B = 141, DH16A = 160, FH18A = 170, DH18A = 180, FH22A = 192, DH21A = 200, DH22A = 202 Vollständige Liste unter www.doehler-haass.de / "Häufige Fragen" | |
| 103 | Versionsnummer (Nur lesen) | |
| 104 | Datum (Nur lesen) | |
| 105 | Revisionsnummer (Nur lesen) | |
| 106 | Datum (Nur lesen) | |
| 141 | Ausschaltfunktion für AUX3 Bit 0 = F1 ... Bit 7 = F8 | 0 – 255 (0) |
| 142 | Ausschaltfunktion für AUX4 Bit 0 = F1 ... Bit 7 = F8 | 0 – 255 (0) |
| 143 | Ausschaltfunktion für AUX5 Bit 0 = F1 ... Bit 7 = F8 | 0 – 255 (0) |
| 144 | Ausschaltfunktion für AUX6 Bit 0 = F1 ... Bit 7 = F8 | 0 – 255 (0) |
| 145 | Timer für Ausschalten AUX5 Je 100 ms, 0 = ausgeschaltet | 0 – 250 (0) |
| 146 | Timer für Ausschalten AUX6 Je 100 ms, 0 = ausgeschaltet | 0 – 250 (0) |
| 147 | Funktionszuordnung Abblendlicht (Nicht relevant für PD05A) 0 = deaktiviert, 1 ... 28 = F1 ... F28, 29 = F0 (Licht) Nur gültig, wenn par088/Bit 4=1 | 0 – 29 (8) |
| 148 | Funktionszuordnung Rangiergang (Wie bei par147) | 0 – 29 (4) |
| 149 | Funktionszuordnung Verzögerungen ausschalten (Wie bei par147) | 0 – 29 (9) |

| 151 | Timer für Heranfahen Je 100 ms, 0 = kein Heranfahen | 0 – 250 (0) | | | | | | | | | |
|------------|--|---------------------|----------|------|---|--|----|---|------------------------------------|-----|--|
| 152 | Timer für Warten Je 100 ms, 0 = kein Warten | 0 – 250 (0) | | | | | | | | | |
| 153 | Timer für Wegfahren Je 100 ms, 0 = kein Wegfahren | 0 – 250 (0) | | | | | | | | | |
| 154 | Fahrstufen für Heranfahen | 0 – 127 (12) | | | | | | | | | |
| 155 | Fahrstufen für Wegfahren | 0 – 127 (12) | | | | | | | | | |
| 156 | Einstellungen | 0 – 255 (0) | | | | | | | | | |
| | <table border="0"> <thead> <tr> <th>Bit</th> <th>Funktion</th> <th>Wert</th> </tr> </thead> <tbody> <tr> <td>6</td> <td>Kupplungsablauf und Timer deaktivieren</td> <td>64</td> </tr> <tr> <td>7</td> <td>Kupplungsablauf nur im Rangiergang</td> <td>128</td> </tr> </tbody> </table> | Bit | Funktion | Wert | 6 | Kupplungsablauf und Timer deaktivieren | 64 | 7 | Kupplungsablauf nur im Rangiergang | 128 | |
| Bit | Funktion | Wert | | | | | | | | | |
| 6 | Kupplungsablauf und Timer deaktivieren | 64 | | | | | | | | | |
| 7 | Kupplungsablauf nur im Rangiergang | 128 | | | | | | | | | |
| 160 | Bedingungen für Abblendlicht (Siehe par161) | 0 – 161 (0) | | | | | | | | | |

| | | | | |
|--|---|----------------------------|----------------|------------|
| 161 | Bedingungen für LV | (Nicht relevant für PD05A) | 0 – 161 | (0) |
| | Funktion | Wert | | |
| | Grundzustand (immer an, wenn Funktionstaste an) | 0 | | |
| | Nur bei vorwärts | +1 | | |
| | Nur bei rückwärts | +2 | | |
| | Nur im Stand | +3 | | |
| | Nur bei Fahrt | +6 | | |
| | Nur bei F0 (Licht) aus | +9 | | |
| | Nur bei F0 (Licht) an | +18 | | |
| | Nicht im Rangiergang | +27 | | |
| | Nur im Rangiergang | +54 | | |
| | Im Rangiergang Richtung ignorieren | +81 | | |
| Im Rangiergang Fahrt/Stand ignorieren | +108 | | | |
| Im Rangiergang Richtung und Fahrt/Stand ignorieren | +135 | | | |
| Es darf immer nur eine Zahl aus jedem abgrenzten Bereich aufaddiert werden! | | | | |
| 162 | Bedingungen für LR | (Siehe par161) | 0 – 161 | (0) |
| 163 | Bedingungen für AUX1 | (Siehe par161) | 0 – 161 | (0) |
| 164 | Bedingungen für AUX2 | (Siehe par161) | 0 – 161 | (0) |
| 165 | Bedingungen für AUX3 | (Siehe par161) | 0 – 161 | (0) |
| 166 | Bedingungen für AUX4 | (Siehe par161) | 0 – 161 | (0) |
| 167 | Bedingungen für AUX5 | (Siehe par161) | 0 – 161 | (0) |
| 168 | Bedingungen für AUX6 | (Siehe par161) | 0 – 161 | (0) |

| | | | | | | | |
|---|-----------------------|-----------------|-------------|------------|-----------------|-------------|-------------|
| 169 | Initialmapping | | | | | | 0 – 255 (0) |
| | Bit | Funktion | Wert | Bit | Funktion | Wert | |
| | 0 | LV | 1 | 4 | AUX3 | 16 | |
| | 1 | LR | 2 | 5 | AUX4 | 32 | |
| | 2 | AUX1 | 4 | 6 | AUX5 | 64 | |
| | 3 | AUX2 | 8 | 7 | AUX6 | 128 | |
| Diese Funktionsausgänge sind aktiv sobald der Decoder adressiert wird (ohne aktive Funktionstaste). Dadurch kann, in Verbindung mit den Bedingungen, beispielsweise eine Schleiferumschaltung realisiert werden. | | | | | | | |

Erläuterung zu par088:

Aktivierung SUSI-Pins: Bit 0 = 0 / Bit 4 = egal / Bit 5 = egal

Aktivierung AUX3/AUX4: Bit 0 = 1 / Bit 4 = egal / Bit 5 = 0

Aktivierung AUX5/AUX6: Bit 0 = 1 / Bit 4 = 1 / Bit 5 = 1

10.3 Betrieb

Stellen Sie die Lok aufs Programmiergleis und lesen Sie die Lokadresse des Decoders aus (par001+par002). Die Grundeinstellung sollte 1001 sein. Programmieren Sie die gewünschte Lokadresse und nehmen Sie die Lok mit diesen Einstellwerten in Betrieb. Nach der ersten Kontrolle können Sie die Parameter der Lok Ihren Bedürfnissen anpassen.

Zeigt das Programmiergerät „Lesefehler“ an, überprüfen Sie bitte erneut die ordnungsgemäße Verdrahtung der Lok und beachten Sie die Hinweise zum Anschluss des Programmiergleises. Nehmen Sie die Lok auf keinen Fall so in Betrieb!

Anhang 1 Erklärungen zum Function Mapping

Zum Einschalten einer Funktion geben Sie die Wertigkeit des Ausgangs entsprechend der folgenden Tabelle ein. Sollen mehrere Funktionen gleichzeitig eingeschaltet werden, dann addieren Sie die zugehörigen Wertigkeiten.

Wertigkeit der Ausgänge:

| | RG / AUX6 | ABL / AUX5 | AUX4 | AUX3 | AUX2 | AUX1 | LR | LV |
|-------------|------------------|-------------------|-------------|-------------|-------------|-------------|-----------|-----------|
| Wert | 128 | 64 | 32 | 16 | 8 | 4 | 2 | 1 |

RG = Rangiergang ABL = Abblendlicht

Beispiel: F4 soll den Rangiergang einlegen und die Ausgänge LV und LR einschalten:
LV=1, LR=2, RG=128: einzutragen ist also in CV38 | par066 der Wert 131.

Hinweis: AUX3 und AUX4 sind nicht in allen Decodern verstärkt vorhanden, alternativ zu ZCLK
und ZDAT jedoch unverstärkt immer verfügbar.

AUX5 und AUX6 sind nicht in allen Decodern vorhanden (generell nur unverstärkt),
alternativ zu ZCLK und ZDAT jedoch unverstärkt immer verfügbar.

Timerfunktion (CV117 – 120, 129, 130 / par076 – 079, 145, 146)

Wert = 0 Der Timer ist ausgeschaltet (Dauerfunktion)

Wert = 1...250 Der Timer ist aktiviert, der entsprechende Ausgang wird nach einer Zeit von:
eingegebenem Wert x 0,1 [Sec] abgeschaltet.

Ausschaltfunktion (CV113 – 116, CV125 – 128 / par024 – 027, par141 – 144)

Mit dieser Funktion wird erreicht, dass trotz eingeschaltetem Ausgang (z.B. LV über die Funktion F0) dieser Ausgang abgeschaltet werden kann (z.B. Stirnführerstand dunkel).

Beispiel: Ein klassischer Fall für die Abschaltfunktion ist die Lichtfunktion im Wendezugbetrieb. Die Stirnbeleuchtung zu den Waggons hin muss abgeschaltet werden, das Licht auf der freien Seite jedoch je nach Fahrtrichtung wechseln (weiß ↔ rot).

- F0 schaltet das Licht ein (je nach Fahrtrichtung weiß oder rot)
- F2 schaltet die Beleuchtung vorne aus
- F3 schaltet die Beleuchtung hinten aus

| CV | par | Funktion | RG | ABL | AUX4 | AUX3 | AUX2 | AUX1 | LR | LV |
|----|-----|----------|----|-----|------|------|------|------|----|----|
| 33 | 061 | F0(f) | | | | | x | | | x |
| 34 | 062 | F0(r) | | | | | | x | x | |

| CV | par | Funktion | F8 | F7 | F6 | F5 | F4 | F3 | F2 | F1 |
|-----|-----|----------|----|----|----|----|----|----|----|----|
| 113 | 024 | LV aus | | | | | | | x | |
| 114 | 025 | LR aus | | | | | | x | | |
| 115 | 026 | AUX1 aus | | | | | | | x | |
| 116 | 027 | AUX2 aus | | | | | | x | | |

LV Licht vorne weiß
 AUX1 Licht vorne rot

LR Licht hinten weiß
 AUX2 Licht hinten rot

Anhang 2 Geschwindigkeitskennlinien

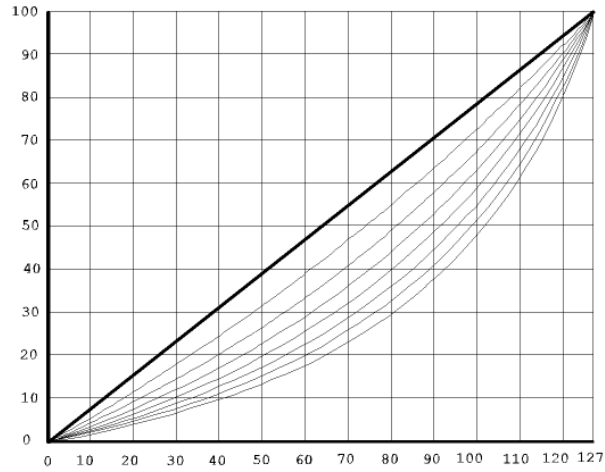

Fahrstufenkennlinie *)

(s. CV48/par051)

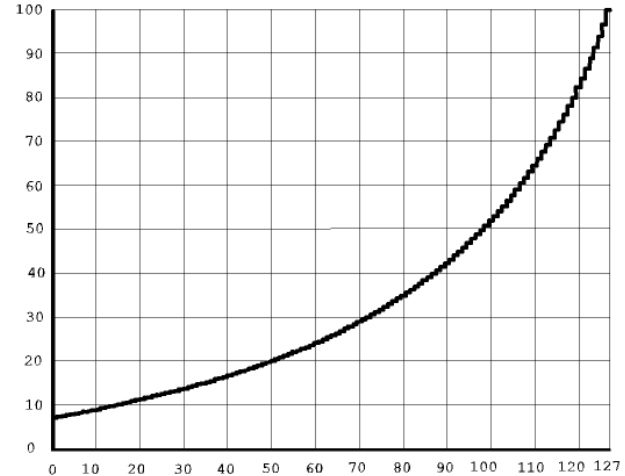

Kennlinie für die Höchstgeschwindigkeit

(s. CV05/par013)

Fahrstufenkennlinie:

Gerade 0

Stark gekrümmt 7

*) Die Krümmung der Kennlinie 5 stimmt mit den Decodern der DHL-Serie überein.

Anhang 3 Unverstärkte Funktionsausgänge AUX3 ... AUX6:

Da die ggf. unverstärkten Funktionsausgänge AUX3 ... AUX6 (Logikpegel 0 V - 5 V, max. 20 mA) keine größeren Lasten schalten können, müssen für Verbraucher, die entweder eine höhere Versorgungsspannung ($> 5\text{ V}$) oder einen höheren Strom ($> 20\text{ mA}$) benötigen, Schaltverstärker (MOSFET, Bipolartransistoren o. Ä.) vorgesehen werden.

Anhang 4 Elektrische Kupplungen / Freilaufdiode

Elektrische Kupplungen, also Kupplungen, welche automatisch fernbedient entkuppeln können, sind Magnetartikel und stellen deshalb induktive Verbraucher dar.

Diese können durch Selbstinduktion beim Abschalten des Stromes durch die Spule des Magnetartikels eine hohe Spannung mit entgegengesetzter Polarität (bis hin zu mehreren hundert Volt!) entstehen lassen, welche durch Überschreitung der maximalen Sperrspannung der empfindlichen MOSFET-Ausgangstreiber der Funktionsausgänge diese irreparabel zerstören kann!

Es ist daher unbedingt erforderlich diese Spannung durch so genannte Freilaufdioden kurz zu schließen:

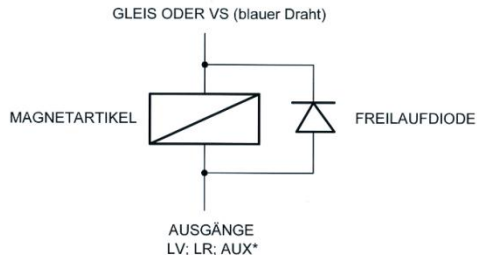

Bitte stellen Sie unbedingt sicher, dass der von Ihnen für den Anschluss der elektrischen Kupplung ausgewählte Funktionsausgang eine ausreichend hohe Belastbarkeit aufweist! Wir empfehlen die Anschlüsse AUX3 und AUX4 unserer Decoder, welche für Ströme bis zu 1 A ausgelegt sind.

Tipp: Nutzen Sie die Kupplungsfunktion unserer Decoder (Timer für Ausschalten AUX*) um sicherzustellen, dass der Funktionsausgang in jedem Fall nach einer maximalen, von Ihnen vorgegebenen Einschaltzeit, ausgeschaltet wird. Andernfalls ist die Zerstörung der elektrischen Kupplung möglich.

Siehe dazu Anhang 5.

Anhang 5 Automatischer Kupplungsablauf ("Kupplungswalzer")

Prinzipielle Funktion

Wenn eine Lok mit einem angehängten Wagenzug in den Bahnhof, beispielsweise in Vorwärtsrichtung, eingefahren ist und den Wagenzug abkuppeln will, muss sie erst an den Wagenzug rückwärts heranzufahren um die Kupplung zu entlasten, dann bei entspanntem Zughaken die Kupplung betätigen und während betätigter Kupplung erst ein Stück wegfahren, bis sie die Kupplung wieder in die Ruhestellung bringen kann.

Der "Kupplungswalzer" ist keiner Funktion zugeordnet, er steht automatisch zur Verfügung, sofern er mit CV143 Bit 6 = 0 aktiviert ist.

Der zeitliche Ablauf wird mit folgenden CVs definiert (siehe Bild):

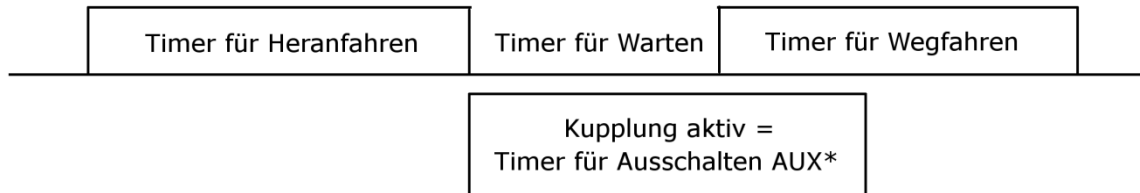

CV138 Timer für Heranzufahren

CV139 Timer für Warten

CV140 Timer für Wegfahren

Bei Nutzung der Kupplungsfunktion unserer Decoder ist sicherzustellen, dass der Funktionsausgang in jedem Fall nach einer maximalen, von Ihnen vorgegebenen Einschaltzeit, ausgeschaltet wird. Andernfalls ist die Zerstörung der elektrischen Kupplung möglich.

Die Zeit, während der die Kupplung aktiv ist, wird über die Ausschaltfunktionen festgelegt:

CV117 Timer für Ausschalten AUX1
CV118 Timer für Ausschalten AUX2
CV119 Timer für Ausschalten AUX3
CV120 Timer für Ausschalten AUX4
CV129 Timer für Ausschalten AUX5
CV130 Timer für Ausschalten AUX6

Gehen Sie hierzu bitte wie folgt vor:

Für den Funktionsausgang AUX1 nutzen Sie bitte die CV 117 (par076)
Für den Funktionsausgang AUX2 nutzen Sie bitte die CV 118 (par077)
Für den Funktionsausgang AUX3 nutzen Sie bitte die CV 119 (par078)
Für den Funktionsausgang AUX4 nutzen Sie bitte die CV 120 (par079)
Für den Funktionsausgang AUX5 nutzen Sie bitte die CV 129 (par145)
Für den Funktionsausgang AUX6 nutzen Sie bitte die CV 130 (par146)

Der eingestellte Wert wird intern mit 100 Millisekunden multipliziert. Möchten Sie z.B. eine maximale Einschaltzeit von einer Sekunde erzielen, programmieren Sie bitte den Wert 10.
Der Wert 0 bedeutet keine Kupplungsfunktion.

Dass ein Kupplungswalzer ausgeführt werden soll, erkennt der Decoder daran, dass bei den verschiedenen Zeiten ein Wert ungleich 0 eingetragen ist.

Betätigung der Kupplungen mit 2 Funktionstasten

Sollen die Kupplungen beispielsweise an AUX3 (vorne) und AUX4 (hinten) angeschlossen werden, sind Zeiten bei AUX3 und AUX4 einzutragen. Die Zuordnung, mit welcher Funktionstaste welche Kupplung angesteuert werden soll, wird über das normale Function Mapping eingestellt (siehe nächste Seite).

Beispielsweise soll F3 = AUX3 und F4 = AUX4 zugeordnet werden:

CV37 Funktionszuordnung F3 (im Beispiel = 16 für AUX3)

CV38 Funktionszuordnung F4 (im Beispiel = 32 für AUX4)

Betätigung der Kupplungen mit 1 Funktionstaste

Sollen die Kupplungen beispielsweise an AUX3 (vorne) und AUX4 (hinten) angeschlossen werden, sind Zeiten bei AUX3 und AUX4 einzutragen. Die entsprechende Funktionstaste muss nun beiden Kupplungen zugeordnet werden.

Beispielsweise soll F4 = AUX3 und AUX4 bedienen:

CV38 Funktionszuordnung F4 (im Beispiel = $16 + 32 = 48$ für AUX3 + AUX4)

Welche Kupplung ansprechen soll, muss durch eine Bedingung festgelegt werden.

Im Beispiel soll dies AUX3 bei vorwärts und AUX4 bei rückwärts sein:

CV149 Bedingung für AUX3: nur bei vorwärts = 1

CV150 Bedingung für AUX4: nur bei rückwärts = 2

Erklärungen zum Function Mapping

Zum Einschalten einer Funktion geben Sie die Wertigkeit des Ausgangs entsprechend der folgenden Tabelle ein. Sollen mehrere Funktionen gleichzeitig eingeschaltet werden, dann addieren Sie die zugehörigen Wertigkeiten.

Wertigkeit der Ausgänge:

| | RG / AUX6 | ABL / AUX5 | AUX4 | AUX3 | AUX2 | AUX1 | LR | LV |
|-------------|------------------|-------------------|-------------|-------------|-------------|-------------|-----------|-----------|
| Wert | 128 | 64 | 32 | 16 | 8 | 4 | 2 | 1 |

RG = Rangiergang ABL = Abblendlicht

Diese Seite ist absichtlich leer. Platz für Ihre Notizen:

Märklin® ist ein eingetragenes Warenzeichen der Firma Gebr. Märklin & Cie. GmbH, D-73033 Göppingen
Motorola® ist ein eingetragenes Warenzeichen der Firma Motorola Inc., Schaumburg, Illinois, USA
RailCom® ist ein eingetragenes Warenzeichen der Firma Lenz Elektronik GmbH, D-35398 Gießen
SelecTRIX® ist ein eingetragenes Warenzeichen der Firma Gebr. Märklin & Cie. GmbH,
D-73033 Göppingen
Super-Soft-Drive (SSD)® ist ein eingetragenes Warenzeichen der Firma Doehler & Haass GmbH & Co. KG,
D-81249 München

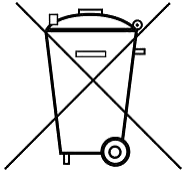

Dieses Produkt darf am Ende seiner Nutzungsdauer nicht über den normalen Hausmüll entsorgt werden. Bitte benutzen Sie die Entsorgungsstelle Ihrer Gemeinde.



Nicht geeignet für Kinder unter 3 Jahren wegen der Gefahr des Verschluckens sowie der Verletzung durch scharfkantige Teile!

Not suitable for children under 36 month because of the danger of swallowing the product and of injuries due to sharp-edged parts.

Ne convient pas aux enfants au-dessous de 3 ans, dus au risque d'avalier le produit ou bien d'être blessés par des pièces à arêtes vives!

Firmenstempel

DOEHLER & HAASS GmbH
Eichelhäherstrasse 54
D-81249 München
Tel. +49 (0)89 13 93 72 21
technik@doehler-haass.de
www.doehler-haass.de

© Doehler & Haass GmbH
Änderungen und Irrtum vorbehalten

Ausgabe 10/2018